

ITALIAestintori

antincendio & antinfortunistica



CATALOGO PORTE TAGLIAFUOCO
CATALOGO PORTE TAGLIAFUOCO



Linea EASY

REI 60 - 120

1 ANTA
REVERSIBILE

PESO	REI 60	~27 Kg./Mq.
	REI 120	~38 Kg./Mq.



CARATTERISTICHE TECNICHE

- A- Porta tagliafuoco omol. UNI9723 con telaio DIN "a Z" in acciaio spessore 1,5 mm. su 4 lati (traversa al suolo da smontare in 1 minuto "a porta murata")
- B- Battuta superiore molto ridotta
- C- Senso di apertura indifferente
- D- Verniciatura telaio epoxi polimerizzata a forno
- E- Anta in lamiera zincata preverniciata GRIGIO RAL 7035 e film di protezione 80 micron.
- F- Imbottitura in lana di roccia da 150 o 180 Kg/m³
- G- Due cerniere omologate DIN con perni passanti regolabili in altezza, uno con molla di richiusura
- H- Cerniera portante equipaggiata con due cuscinetti assiali a sfera regolabili in altezza
- I- 6-8 zanche di ancoraggio mm.155x30x1,5
- J- Rostro antiscasso
- K- Serratura a norma DIN con inserto e chiave PATENT
- L- Maniglia antimpigliamento DIN in acciaio e poliammide ignifugo
- M- Targa di identificazione con dati omologazione REI
- N- Istruzioni di montaggio e manutenzione

MISURE STANDARD

REI 60 1 anta*

Foro muro (Lfm x Hfm)	Luce netta (Lp x Hp)	Misura totale (Lt x Ht)
800 x 2060/2150	715 x 2016,5/2106,5	850 x 2050/2140
890 x 2060/2150	805 x 2016,5/2106,5	940 x 2050/2140
990 x 2060/2150	905 x 2016,5/2106,5	1040 x 2050/2140
1300 x 2060/2150	1215 x 2016,5/2106,5	1350 x 2050/2140

REI 120 1 anta

Foro muro (Lfm x Hfm)	Luce netta (Lp x Hp)	Misura totale (Lt x Ht)
800 x 2060/2150	695 x 2016/2106	850 x 2050/2140
890 x 2060/2150	785 x 2016/2106	940 x 2050/2140
990 x 2060/2150	885 x 2016/2106	1040 x 2050/2140
1300 x 2060/2150	1195 x 2016/2106	1350 x 2050/2140

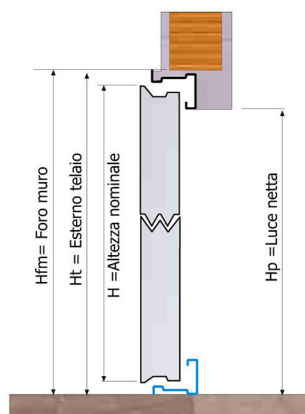
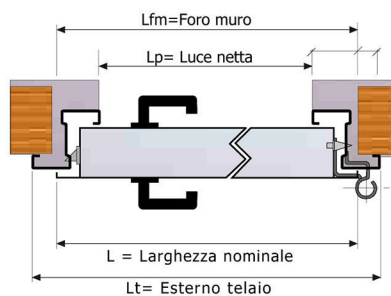

**PRONTA
CONSEGNA**

ACCESSORI (a richiesta)

- Maniglione antipánico
- Chiudiporta aereo
- Elettromagnete di ritenuta
- Cilindro con chiave e pomolo

* REI 60 H.2060 VENDIBILE SOLO A BANCALI COMPLETI.

VARIANTI COSTRUTTIVE

Nessuna variabile realizzabile.

**Creatori
di Sicurezza...**





PESO

MULTIUSO	~20 Kg./Mq.
----------	-------------

CARATTERISTICHE TECNICHE

- A- Porta multiuso con telaio DIN "a Z" in acciaio spessore 1,5 mm. su 4 lati (traversa al suolo da smontare in 1 minuto "a porta murata")
- B- Battura superiore molto ridotta
- C- Senso di apertura indifferente
- D- Verniciatura telaio epoxi polimerizzata a forno
- E- Anta in lamiera zincata preverniciata GRIGIO RAL 7035 e film di protezione 80 micron.
- F- Coibentazione dell'anta in polistirene espanso 20 kg./m³
- G- Due cerniere omologate DIN con perni passanti regolabili in altezza, uno con molla di richiusura
- H- 6 zanche di ancoraggio mm.155x30x1,5
- I- Serratura a norma DIN con inserto e chiave PATENT
- J- Maniglia antimpigliamento DIN in acciaio e poliammide ignifugo

MISURE STANDARD

MULTIUSO 1 anta

Foro muro (Lfm x Hfm)	Luce netta (Lp x Hp)	Misura totale (Lt x Ht)
800 x 2150	715 x 2106,5	850 x 2140
890 x 2150	805 x 2106,5	940 x 2140
990 x 2150	905 x 2106,5	1040 x 2140

ACCESSORI (a richiesta)

- Maniglione antipanico
- Chiudiporta aereo
- Elettromagnete di ritenuta
- Cilindro con chiave e pomolo

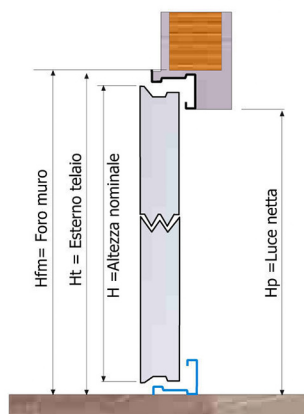
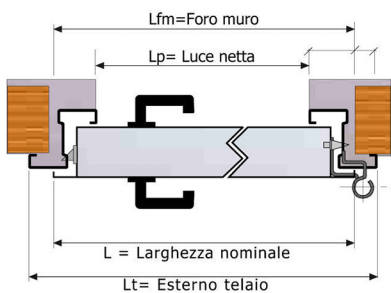

**PRONTA
CONSEGNA**

VARIANTI COSTRUTTIVE

Nessuna variabile realizzabile.

**Creatori
di Sicurezza...**



Linea FAST

REI 60

1 ANTA

PESO ~27 Kg./Mq.



CARATTERISTICHE TECNICHE

- A- Porta tagliafuoco REI 60 omologata UNI9723 con telaio a 3 lati in acciaio ad alta resistenza spessore 1,5mm.
- B- Verniciatura telaio con polveri epoxi termoindurite, con finitura antigraffio polimerizzata a forno
- C- Anta in lamiera di acciaio zincata SKINPASS, con finitura preverniciata GRIGIO RAL 7035 e film di protezione 80 micron, spessore 54 mm
- D- Isolamento con lana di roccia da 150 Kg/m³
- E- Guarnizione termoespandente in telaio norma DIN 2.5 x 20 mm.
- F- Due cerniere a norme DIN di cui una con molla incorporata per l'autorichiusura
- G- 6 zanche di ancoraggio di mm.155x30x1,5
- H- Rostro antiscasso
- I- Serratura a norma DIN con inserto e chiave PATENT
- J- Maniglia antimpigliamento DIN in acciaio e poliammide ignifugo (colore nero di serie)
- K- Due separatori in serratura e angolo inferiore per l'installazione
- L- Targa di identificazione con dati omologazione REI
- M- Istruzioni di montaggio e manutenzione

MISURE

REI 60 1 anta STANDARD

Foro muro (L _{fm} x H _{fm})	Luce netta (L _p x H _p)	Misura totale (L _t x H _t)
800 x 2060/2150	715 x 2016,5/2106,5	850 x 2084/2174
890 x 2060/2150	805 x 2016,5/2106,5	940 x 2084/2174
990 x 2060/2150	905 x 2016,5/2106,5	1040 x 2084/2174
1100 x 2060/2150	1015 x 2016,5/2106,5	1150 x 2084/2174
1200 x 2060/2150	1115 x 2016,5/2106,5	1250 x 2084/2174
1300 x 2060/2150	1215 x 2016,5/2106,5	1350 x 2084/2174

SU MISURA

Larghezza (L)	foro muro da mm. 400 a 1300
Altezza (H)	foro muro da mm. 1750 a 2950*

* Per H. > mm. 2400 solo dichiarazione di resistenza al fuoco

* Per H > 2400mm. la porta è fornita con telaio rinforzato che aumenta il Foro Muro di 60mm. in L e 30mm. in H. In più viene installata di serie una terza cerniera.

ACCESSORI (a richiesta)

- Maniglione antipanico
- Chiudiporta aereo
- Elettromagnete di ritenuta
- Cilindro con chiave e pomolo
- Oblò

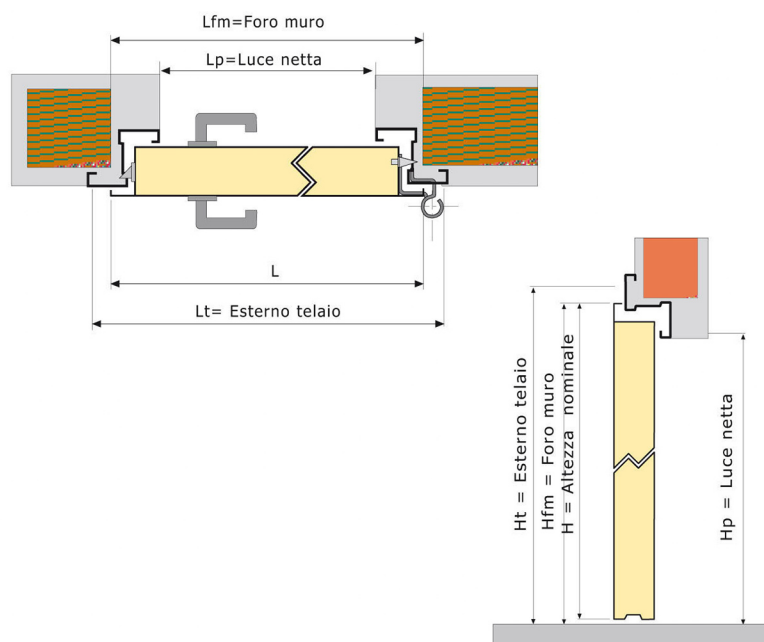

VARIANTI COSTRUTTIVE

- Installabile su cartongesso con apposito kit
- Realizzabile su misura
- Realizzabile in acciaio inox
- Disponibile con kit afonico

Creatori
di Sicurezza...



Linea FAST

REI 60

2 ANTE

PESO ~27 Kg./Mq. cad. anta

CARATTERISTICHE TECNICHE

- A- Porta tagliafuoco REI 60 omologata UNI9723 con telaio a 3 lati in acciaio ad alta resistenza spessore 1,5mm.
- B- Verniciatura telaio con polveri epoxi termoindurite, con finitura antigraffio
- C- Anta in lamiera di acciaio zincata SKINPASS, con finitura preverniciata GRIGIO RAL 7035 e film di protezione 80 micron, spessore 54 mm
- D- Flush bolt ad apertura manuale per chiusura automatica alto/basso dell'anta secondaria
- E- Isolamento con lana di roccia da 150 Kg/m³
- F- Guarnizione termoespandente in telaio norma DIN 2.5 x 20 mm.
- G- Cerniere a norme DIN di cui una per ogni anta con molla incorporata per l'autorichiusura
- H- 9-11 zanche di ancoraggio mm.186x25x1,5
- I- Due rostri antiscasso
- J- Serratura a norma DIN con inserto e chiave PATENT
- K- Maniglia antimpigliamento DIN in acciaio e poliammide ignifugo (colore nero di serie)
- L- Quattro separatori tra le ante e due superiori tra anta e telaio
- M- Selettore di chiusura
- N- Targa di identificazione con dati omologazione REI
- O- Istruzioni di montaggio e manutenzione

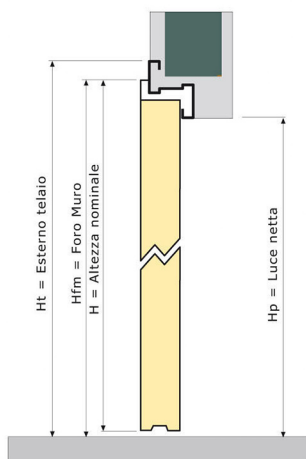
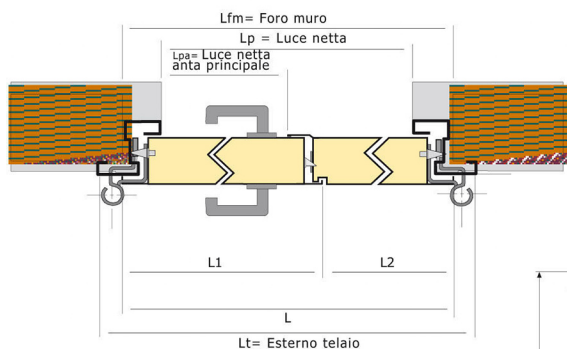

MISURE

REI 60 2 ante STANDARD

Foro muro (Lfm x Hfm)	Luce netta (Lp x Hp)	Misura totale (Lt x Ht)
1190 (600+590) x 2060/2150	1115 x 2016,5/2106,5	1250 x 2084/2174
1200 (800+400) x 2060/2150	1125 x 2016,5/2106,5	1260 x 2084/2174
1290 (650+640) x 2060/2150	1215 x 2016,5/2106,5	1350 x 2084/2174
1290 (890+400) x 2060/2150	1215 x 2016,5/2106,5	1350 x 2084/2174
1390 (700+690) x 2060/2150	1315 x 2016,5/2106,5	1450 x 2084/2174
1390 (990+400) x 2060/2150	1315 x 2016,5/2106,5	1450 x 2084/2174
1490 (750+740) x 2060/2150	1415 x 2016,5/2106,5	1550 x 2084/2174
1590 (800+790) x 2060/2150	1515 x 2016,5/2106,5	1650x 2084/2174
1770 (890+880) x 2060/2150	1695 x 2016,5/2106,5	1830 x 2084/2174
1970 (990+980) x 2060/2150	1895 x 2016,5/2106,5	2030 x 2084/2174

SU MISURA

Larghezza (L)	foro muro da mm. 900 a 2600
Altezza (H)	foro muro da mm. 1750 a 2950*

* Per H > mm. 2400 solo dichiarazione di resistenza al fuoco
* Per H > mm. 2400 la porta è corredata di terze cerniere.

ACCESSORI (a richiesta)

- Maniglione antipanico
- Chiudiporta aereo
- Elettromagnete di ritenuta
- Cilindro con chiave e pomolo
- Oblò

VARIANTI COSTRUTTIVE

- Installabile su cartongesso con apposito kit
- Realizzabile su misura
- Realizzabile in acciaio inox
- Disponibile con kit afonico

Creatori
di Sicurezza...



Linea FAST

REI 120

1 ANTA

PESO ~38 Kg./Mq.

CARATTERISTICHE TECNICHE

- A- Porta tagliafuoco REI 120 omologata UNI9723 con telaio a 3 lati in acciaio ad alta resistenza spessore 1,5 mm.
- B- Verniciatura telaio con polveri epoxi termoindurite, con finitura antigraffio polimerizzata a forno
- C- Anta in lamiera di acciaio zincata SKINPASS, con finitura preverniciata GRIGIO RAL 7035 e film di protezione 80 micron, spessore 64 mm
- D- Isolamento con lana di roccia da 180 Kg/m³
- E- Guarnizione termoespandente in telaio norma DIN 3 x 30 mm.
- F- Due cerniere a norme DIN di cui una con molla incorporata per l'autorichiusura
- G- 8 zanche di ancoraggio di mm.186x25x1,5
- H- Due rostri antiscasso
- I- Serratura a norma DIN con inserto e chiave PATENT
- J- Maniglia antimpigliamento DIN in acciaio e poliammide ignifugo (colore nero di serie)
- K- Due separatori in serratura e angolo inferiore per l'installazione
- L- Targa di identificazione con dati omologazione REI
- M- Istruzioni di montaggio e manutenzione

MISURE

REI 120 1 anta STANDARD

Foro muro (Lfm x Hfm)	Luce netta (Lp x Hp)	Misura totale (Lt x Ht)
800 x 2060/2150	695 x 2006,5/2096,5	850 x 2084/2174
890 x 2060/2150	785 x 2006,5/2096,5	940 x 2084/2174
990 x 2060/2150	885 x 2006,5/2096,5	1040 x 2084/2174
1100 x 2060/2150	995 x 2006,5/2096,5	1150 x 2084/2174
1200 x 2060/2150	1095 x 2006,5/2096,5	1250 x 2084/2174
1300 x 2060/2150	1195 x 2006,5/2096,5	1350 x 2084/2174

SU MISURA

Larghezza (L)	foro muro da mm. 400 a 1300
Altezza (H)	foro muro da mm. 1750 a 2950*

* Per H > mm. 2640 solo dichiarazione di resistenza al fuoco
 * Per H > 2400mm. la porta è fornita con telaio rinforzato che aumenta il Foro Muro di 60mm. in L e 30mm. in H.
 In più viene installata di serie una terza cerniera.

ACCESSORI (a richiesta)

Maniglione antipánico
 Chiudiporta aereo
 Elettromagnete di ritenuta
 Cilindro con chiave e pomolo
 Oblo

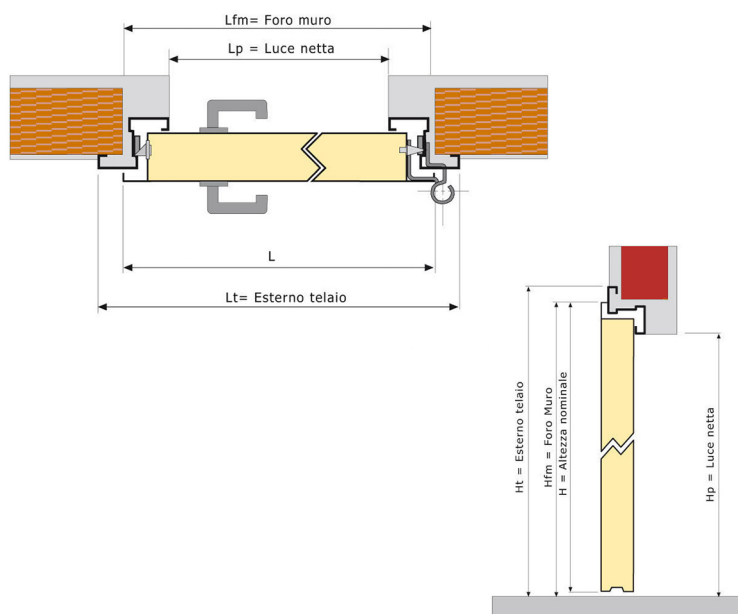

VARIANTI COSTRUTTIVE

- Installabile su cartongesso con apposito kit
- Realizzabile su misura
- Realizzabile in acciaio inox
- Disponibile con kit afonico
- Disponibile con kit a tassellare

Creatori
 di Sicurezza...



Linea FAST

REI 120

2 ANTE

PESO ~38 Kg./Mq. cad. anta

CARATTERISTICHE TECNICHE

- A- Porta tagliafuoco REI 120 omol. UNI9723 con telaio a 3 lati in acciaio ad alta resistenza spessore 1,5mm.
- B- Verniciatura telaio con polveri epoxi termoindurite, con finitura antigraffio
- C- Anta in lamiera di acciaio zincata SKINPASS, con finitura preverniciata GRIGIO RAL 7035 e film di protezione 80 micron, spessore 64 mm
- D- Flush bolt ad apertura manuale per chiusura automatica alto/basso dell'anta secondaria
- E- Isolamento con lana di roccia da 180 Kg/m³
- F- Guarnizione termoespandente in telaio norma DIN 2.5 x 20 mm.
- G- 4 Cerniere a norme DIN di cui una per ogni anta con molla incorporata per l'autorichiusura, le altre regolabili in altezza e con cuscinetto a sfere
- H- 9-11 zanche di ancoraggio di mm.186x25x1,5
- I- Due rostri antiscasso
- J- Serratura a norma DIN con inserto e chiave PATENT
- K- Maniglia antimpigliamento DIN in acciaio e poliammide ignifugo (colore nero di serie)
- L- Quattro separatori tra le ante e due superiori tra anta e telaio
- M- Selettore di chiusura
- N- Targa di identificazione con dati omologazione REI
- O- Istruzioni di montaggio e manutenzione

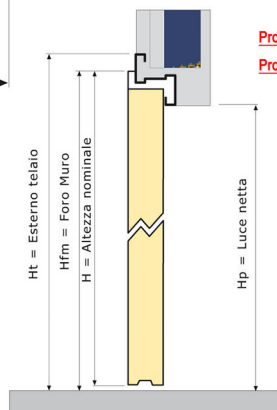
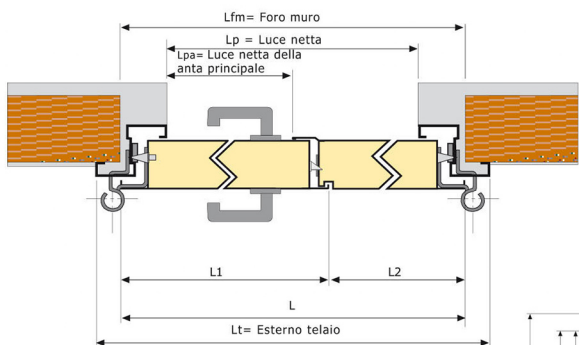

**PRONTA
CONSEGNA**

solo per H mm 2150

MISURE

REI 120 2 ante STANDARD

Foro muro (Lfm x Hfm)	Luce netta (Lp x Hp)	Misura totale (Lt x Ht)
1200 (600+600) x 2060/2150	1105 x 2006,5/2096,5	1260 x 2084/2174
1200 (800+400) x 2060/2150	1105 x 2006,5/2096,5	1260 x 2084/2174
1300 (650+650) x 2060/2150	1205 x 2006,5/2096,5	1360 x 2084/2174
1290 (890+400) x 2060/2150	1195 x 2006,5/2096,5	1350 x 2084/2174
1400 (700+700) x 2060/2150	1305 x 2006,5/2096,5	1460 x 2084/2174
1390 (990+400) x 2060/2150	1295 x 2006,5/2096,5	1450 x 2084/2174
1500 (750+750) x 2060/2150	1405 x 2006,5/2096,5	1560 x 2084/2174
1600 (800+800) x 2060/2150	1505 x 2006,5/2096,5	1660 x 2084/2174
1780 (890+890) x 2060/2150	1685 x 2006,5/2096,5	1840 x 2084/2174
1980 (990+990) x 2060/2150	1885 x 2006,5/2096,5	2040 x 2084/2174

Pronta Consegna

Pronta Consegna

Pronta Consegna

Pronta Consegna

SU MISURA

Larghezza (L)	foro muro da mm. 900 a 2600
Altezza (H)	foro muro da mm. 1750 a 2950*

* Per H > mm. 2640 solo dichiarazione di resistenza al fuoco

* Per H > mm. 2400 la porta è corredata di terze cerniere.

ACCESSORI (a richiesta)

- Maniglione antipanico
- Chiudiporta aereo
- Elettromagnete di ritenuta
- Cilindro con chiave e pomolo
- Oblò

VARIANTI COSTRUTTIVE

- Installabile su cartongesso con apposito kit
- Realizzabile su misura
- Realizzabile in acciaio inox
- Disponibile con kit afonico
- Disponibile con kit a tassellare

**Creatori
di Sicurezza...**



Linea FASTCOLOR

REI 60

1 ANTA

PESO ~27 Kg./Mq.

CARATTERISTICHE TECNICHE

- A- Porta tagliafuoco REI 60 omol. UNI9723 con telaio a 3 lati in acciaio ad alta resistenza spessore 1,5mm.
- B- Verniciatura telaio con polveri epoxi termoindurite, con finitura antigraffio
- C- Anta in lamiera di acciaio plastificata atossica ignifuga di base galvanizzata e zincata, spessore 54 mm. in diverse finiture
- D- Isolamento con lana di roccia da 150 Kg/m³
- E- Guarnizione termoespandente in telaio norma DIN 2.5 x 20 mm.
- F- Due cerniere a norme DIN di cui una con molla incorporata per l'autorichiusura
- G- 6 zanche di ancoraggio di mm.155x30x1,5
- H- Rostro antiscasso
- I- Serratura a norma DIN con inserto e chiave PATENT
- J- Maniglia antimpigliamento DIN in acciaio e poliammide ignifugo (colore nero di serie)
- K- Due separatori in serratura e angolo inferiore per l'installazione
- L- Targa di identificazione con dati omologazione REI
- M- Istruzioni di montaggio e manutenzione

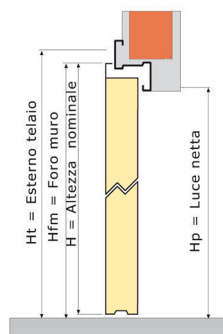
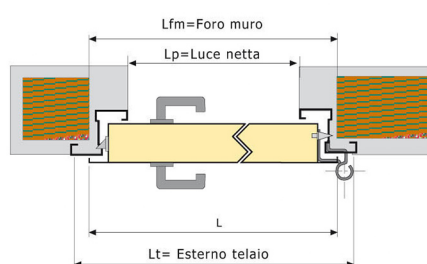

FINITURE COMPRESSE



FINITURE A RICHIESTA

Le finiture a richiesta sono disponibili per ante con Larghezza fino a mm.1100.
* Per ante superiori a mm.1100, è disponibile soltanto il RAL 1015 CREMA.



VARIANTI COSTRUTTIVE

- Installabile su cartongesso con apposito kit
- Realizzabile su misura
- Colori RAL a richiesta (rivolgersi Uff. Tecnico)
- Disponibile con kit afonico

MISURE

REI 60 1 anta STANDARD

Foro muro (Lfm x Hfm)	Luce netta (Lp x Hp)	Misura totale (Lt x Ht)
800 x 2060/2150	715 x 2016,5/2106,5	850 x 2084/2174
890 x 2060/2150	805 x 2016,5/2106,5	940 x 2084/2174
990 x 2060/2150	905 x 2016,5/2106,5	1040 x 2084/2174
1100 x 2060/2150	1015 x 2016,5/2106,5	1150 x 2084/2174
1200 x 2060/2150	1115 x 2016,5/2106,5	1250 x 2084/2174
1300 x 2060/2150	1215 x 2016,5/2106,5	1350 x 2084/2174

SU MISURA

Larghezza (L)	foro muro da mm. 400 a 1300
Altezza (H)	foro muro da mm. 1750 a 2950*

* Per H. > mm. 2400 solo dichiarazione di resistenza al fuoco
* Per H > 2400mm. la porta è fornita con telaio rinforzato che aumenta il Foro Muro di 60mm. in L e 30mm. in H. In più viene installata di serie una terza cerniera.

ACCESSORI (a richiesta)

- Maniglione antipanico
- Chiudiporta aereo
- Elettromagnete di ritenuta
- Cilindro con chiave e pomolo
- Oblò

Creatori
di Sicurezza...

Linea FASTCOLOR

REI 60

2 ANTE

PESO ~27 Kg./Mq. cad. anta

CARATTERISTICHE TECNICHE

- A- Porta tagliafuoco REI 60 omolog. UNI9723 con telaio a 3 lati in acciaio ad alta resistenza spessore 1,5mm.
- B- Verniciatura telaio con polveri epoxi termoindurite, con finitura antigraffio
- C- Anta in lamiera di acciaio plastificata atossica ignifuga di base galvanizzata e zincata, spessore 54 mm. in diverse finiture
- D- Flush bolt ad apertura manuale per chiusura automatica alto/basso dell'anta secondaria
- E- Isolamento con lana di roccia da 150 Kg/m³
- F- Guarnizione termoespondente in telaio norma DIN 2.5 x 20 mm.
- G- Cerniere a norme DIN di cui una per ogni anta con molla incorporata per l'autorichiusura
- H- 9-11 zanche di ancoraggio di mm.186x25x1,5
- I- Due rostri antiscasso
- J- Serratura a norma DIN con inserto e chiave PATENT
- K- Maniglia antimpigliamento DIN in acciaio e poliammide ignifugo (colore nero di serie)
- L- Selettore di chiusura
- M- 4 separatori tra le ante e 2 superiori tra anta e telaio
- N- Targa di identificazione con dati omologazione REI
- O- Istruzioni di montaggio e manutenzione

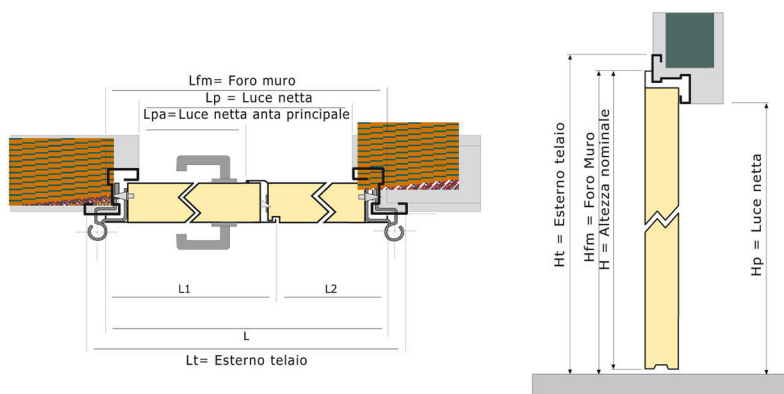

FINITURE COMPRESSE

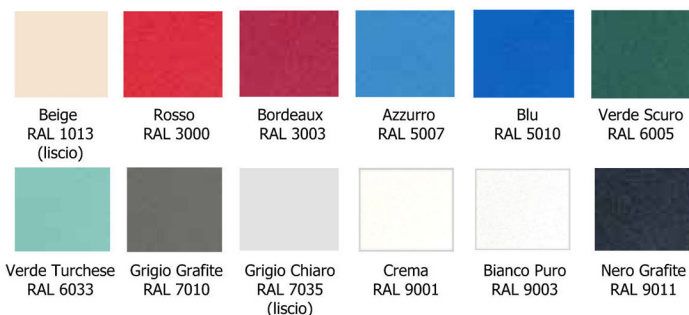

FINITURE A RICHIESTA

Le finiture a richiesta sono disponibili per ante con Larghezza fino a mm.1100.
 * Per ante superiori a mm.1100, è disponibile soltanto il RAL 1015 CREMA.



VARIANTI COSTRUTTIVE

- Installabile su cartongesso con apposito kit
- Realizzabile su misura
- Colori RAL a richiesta (rivolgersi Uff. Tecnico)
- Disponibile con kit afonico

MISURE

REI 60 2 ante STANDARD

Foro muro (Lfm x Hfm)	Luce netta (Lp x Hp)	Misura totale (Lt x Ht)
1190 (600+590) x 2060/2150	1115 x 2016,5/2106,5	1250 x 2084/2174
1200 (800+400) x 2060/2150	1125 x 2016,5/2106,5	1260 x 2084/2174
1290 (650+640) x 2060/2150	1215 x 2016,5/2106,5	1350 x 2084/2174
1290 (890+400) x 2060/2150	1215 x 2016,5/2106,5	1350 x 2084/2174
1390 (700+690) x 2060/2150	1315 x 2016,5/2106,5	1450 x 2084/2174
1390 (990+400) x 2060/2150	1315 x 2016,5/2106,5	1450 x 2084/2174
1490 (750+740) x 2060/2150	1415 x 2016,5/2106,5	1550 x 2084/2174
1590 (800+790) x 2060/2150	1515 x 2016,5/2106,5	1650x 2084/2174
1770 (890+880) x 2060/2150	1695 x 2016,5/2106,5	1830 x 2084/2174
1970 (990+980) x 2060/2150	1895 x 2016,5/2106,5	2030 x 2084/2174

SU MISURA

Larghezza (L)	foro muro da mm. 900 a 2600**
Altezza (H)	foro muro da mm. 1750 a 2950*

* Per H > mm. 2400 solo dichiarazione di resistenza al fuoco

* Per H > mm. 2400 la porta è corredata di terze cerniere.

**Per L > mm.2200, tra quelle a richiesta è disponibile solo la finitura RAL 1015 CREMA

ACCESSORI (a richiesta)

- Maniglione antipanico
- Chiudiporta aereo
- Elettromagnete di ritenuta
- Cilindro con chiave e pomolo
- Obliò

Linea FASTCOLOR

REI 120

1 ANTA



PESO ~38 Kg./Mq.

CARATTERISTICHE TECNICHE

- A- Porta tagliafuoco REI 120 omol. UNI9723 con telaio a 3 lati in acciaio ad alta resistenza spessore 1,5mm.
- B- Verniciatura telaio con polveri epoxi termoindurite, con finitura antigraffio
- C- Anta in lamiera di acciaio plastificata atossica ignifuga di base galvanizzata e zincata, spessore 64 mm. in diverse finiture
- D- Isolamento con lana di roccia da 180 Kg/m³
- E- Guarnizione termoespandente in telaio norma DIN 3 x 30 mm.
- F- Due cerniere a norme DIN di cui una con molla incorporata per l'autorichiusura
- G- 8 zanche di ancoraggio di mm.186x25x1,5
- H- Due rostri antiscasso
- I- Serratura a norma DIN con inserto e chiave PATENT
- J- Maniglia antimpigliamento DIN in acciaio e poliammide ignifugo (colore nero di serie)
- K- Due separatori in serratura e angolo inferiore per l'installazione
- L- Targa di identificazione con dati omologazione REI
- M- Istruzioni di montaggio e manutenzione

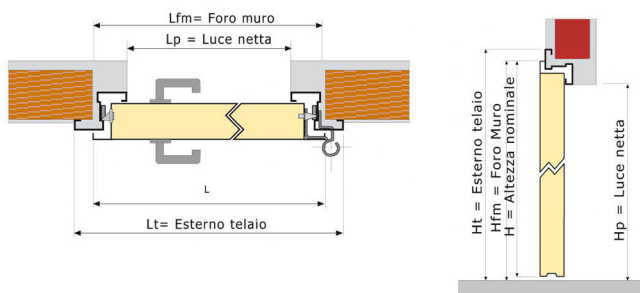

FINITURE COMPRESSE



FINITURE A RICHIESTA

Le finiture a richiesta sono disponibili per ante con Larghezza fino a mm.1090.
* Per ante superiori a mm.1090, è disponibile soltanto il RAL 1015 CREMA.



VARIANTI COSTRUTTIVE

- Installabile su cartongesso con apposito kit
- Realizzabile su misura
- Colori RAL a richiesta (rivolgersi Uff. Tecnico)
- Disponibile con kit afonico
- Disponibile con kit a tassellare

MISURE

REI 120 1 anta STANDARD

Foro muro (Lfm x Hfm)	Luce netta (Lp x Hp)	Misura totale (Lt x Ht)
800 x 2060/2150	695 x 2006,5/2096,5	850 x 2084/2174
890 x 2060/2150	785 x 2006,5/2096,5	940 x 2084/2174
990 x 2060/2150	885 x 2006,5/2096,5	1040 x 2084/2174
1100 x 2060/2150	995 x 2006,5/2096,5	1150 x 2084/2174
1200 x 2060/2150	1095 x 2006,5/2096,5	1250 x 2084/2174
1300 x 2060/2150	1195 x 2006,5/2096,5	1350 x 2084/2174

SU MISURA

Larghezza (L)	foro muro da mm. 400 a 1300
Altezza (H)	foro muro da mm. 1750 a 2950*

* Per H > mm. 2640 solo dichiarazione di resistenza al fuoco
* Per H > 2400mm. la porta è fornita con telaio rinforzato che aumenta il Foro Muro di 60mm. in L e 30mm. in H. In più viene installata di serie una terza cerniera.

ACCESSORI (a richiesta)

- Maniglione antipanico
- Chiudiporta aereo
- Elettromagnete di ritenuta
- Cilindro con chiave e pomolo
- Oblò

Creatori
di Sicurezza...



Linea FASTCOLOR

REI 120

2 ANTE

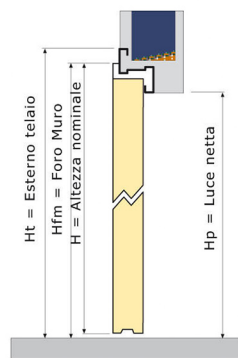
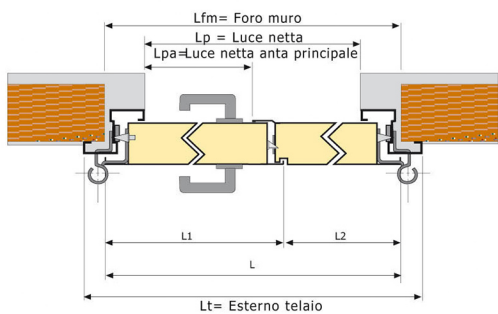

FINITURE COMPRESSE



FINITURE A RICHIESTA

Le finiture a richiesta sono disponibili per ante con Larghezza fino a mm.1090.
* Per ante superiori a mm.1090, è disponibile soltanto il RAL 1015 CREMA.



VARIANTI COSTRUTTIVE

- Installabile su cartongesso con apposito kit
- Realizzabile su misura
- Colori RAL a richiesta (rivolgersi Uff. Tecnico)
- Disponibile con kit afonico
- Disponibile con kit a tassellare

PESO ~38 Kg./Mq. cad. anta

CARATTERISTICHE TECNICHE

- A- Porta tagliafuoco REI 120 omol. UNI9723 con telaio a 3 lati in acciaio ad alta resistenza spessore 1,5mm.
- B- Verniciatura telaio con polveri epoxi termoindurite, con finitura antigraffio
- C- Anta in lamiera di acciaio plastificata atossica ignifuga di base galvanizzata e zincata, spessore 64 mm. in diverse finiture
- D- Flush bolt ad apertura manuale per chiusura automatica alto/basso dell'anta secondaria
- E- Isolamento con lana di roccia da 180 Kg/m³
- F- Guarnizione termoespandente in telaio norma DIN 2.5 x 20 mm.
- G- 4 Cerniere a norme DIN di cui una per ogni anta con molla incorporata per l'autorichiusura, le altre regolabili in altezza e con cuscinetto a sfere
- H- 9 zanche di ancoraggio mm.186x25x1,5
- I- Due rostri antiscasso
- J- Serratura a norma DIN con inserto e chiave PATENT
- K- Maniglia antimpigliamento DIN in acciaio e poliammide ignifuga (colore nero di serie)
- L- Selettore di chiusura
- M- Quattro separatori tra le ante e due superiori tra anta e telaio
- N- Targa di identificazione con dati omologazione REI
- O- Istruzioni di montaggio e manutenzione

MISURE

REI 120 2 ante STANDARD

Foro muro (Lfm x Hfm)	Luce netta (Lp x Hp)	Misura totale (Lt x Ht)
1200 (600+600) x 2060/2150	1105 x 2006,5/2096,5	1260 x 2084/2174
1200 (800+400) x 2060/2150	1105 x 2006,5/2096,5	1260 x 2084/2174
1300 (650+650) x 2060/2150	1205 x 2006,5/2096,5	1360 x 2084/2174
1290 (890+400) x 2060/2150	1195 x 2006,5/2096,5	1350 x 2084/2174
1400 (700+700) x 2060/2150	1305 x 2006,5/2096,5	1460 x 2084/2174
1390 (990+400) x 2060/2150	1295 x 2006,5/2096,5	1450 x 2084/2174
1500 (750+750) x 2060/2150	1405 x 2006,5/2096,5	1560 x 2084/2174
1600 (800+800) x 2060/2150	1505 x 2006,5/2096,5	1660 x 2084/2174
1780 (890+890) x 2060/2150	1685 x 2006,5/2096,5	1840 x 2084/2174
1980 (990+990) x 2060/2150	1885 x 2006,5/2096,5	2040 x 2084/2174

SU MISURA

Larghezza (L)	foro muro da mm. 900 a 2600**
Altezza (H)	foro muro da mm. 1750 a 2950*

* Per H > mm. 2640 solo dichiarazione di resistenza al fuoco
* Per H > mm. 2400 la porta è corredata di terze cerniere.
**Per L > mm.2180, tra quelle a richiesta è disponibile solo la finitura RAL 1015 CREMA

ACCESSORI (a richiesta)

- Maniglione antipanico
- Chiudiporta aereo
- Elettromagnete di ritenuta
- Cilindro con chiave e pomolo
- Oblò

Creatori

di Sicurezza...



Linea FASTLEGNO

REI 60

1 ANTA

PESO ~27 Kg./Mq.



CARATTERISTICHE TECNICHE

- A- Porta tagliafuoco REI 60 omol. UNI9723 con telaio a 3 lati in acciaio ad alta resistenza spessore 1,5mm.
- B- Verniciatura telaio con polveri epoxi termoindurite, con finitura antigraffio RAL 8017 testa di moro
- C- Anta in lamiera di acciaio plastificata atossica ignifuga di base galvanizzata e zincata, spessore 54 mm. in diverse finiture
- D- Isolamento con lana di roccia da 150 Kg/m³
- E- Guarnizione termoespandente in telaio norma DIN 2.5 x 20 mm.
- F- Due cerniere a norme DIN di cui una con molla incorporata per l'autorichiusura
- G- 6 zanche di ancoraggio di mm.155x30x1,5
- H- Rostro antiscasso
- I- Serratura a norma DIN con inserto e chiave PATENT
- J- Maniglia antimpigliamento DIN in acciaio e poliammide ignifuga (colore nero di serie)
- K- Due separatori in serratura e angolo inferiore per l'installazione
- L- Targa di identificazione con dati omologazione REI
- M- Istruzioni di montaggio e manutenzione

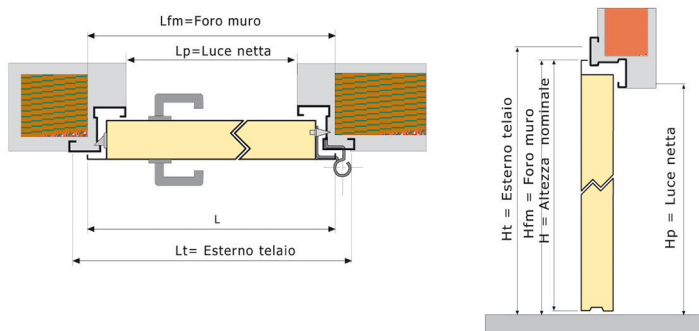

MISURE

REI 60 1 anta STANDARD

Foro muro (Lfm x Hfm)	Luce netta (Lp x Hp)	Misura totale (Lt x Ht)
800 x 2060/2150	715 x 2016,5/2106,5	850 x 2084/2174
890 x 2060/2150	805 x 2016,5/2106,5	940 x 2084/2174
990 x 2060/2150	905 x 2016,5/2106,5	1040 x 2084/2174
1100 x 2060/2150	1015 x 2016,5/2106,5	1150 x 2084/2174
1200 x 2060/2150	1115 x 2016,5/2106,5	1250 x 2084/2174
1300 x 2060/2150	1215 x 2016,5/2106,5	1350 x 2084/2174

SU MISURA

Larghezza (L)	foro muro da mm. 400 a 1300
Altezza (H)	foro muro da mm. 1750 a 2950*

* Per H. > mm. 2400 solo dichiarazione di resistenza al fuoco
 * Per H > 2400mm. la porta è fornita con telaio rinforzato che aumenta il Foro Muro di 60mm. in L e 30mm. in H. In più viene installata di serie una terza cerniera.

FINITURE LEGNO COMPRESSE

Tutte le finiture sono disponibili per ante con Larghezza fino a mm.1100.
 * Per ante superiori a mm.1100, è disponibile soltanto il ROVERE.



ACCESSORI (a richiesta)

- Maniglione antipanico
- Chiudiporta aereo
- Elettromagnete di ritenuta
- Cilindro con chiave e pomolo
- Maniglia in acciaio
- Oblò

VARIANTI COSTRUTTIVE

- Installabile su cartongesso con apposito kit
- Realizzabile su misura
- Disponibile con kit afonico

Linea FASTLEGNO

REI 60

2 ANTE

PESO ~27 Kg./Mq. cad. anta

CARATTERISTICHE TECNICHE

- A- Porta tagliafuoco REI 60 omol. UNI9723 con telaio a 3 lati in acciaio ad alta resistenza spessore 1,5mm.
- B- Verniciatura telaio con polveri epoxi termoindurite con finitura antigraffio RAL 8017 testa di moro
- C- Anta in lamiera di acciaio plastificata atossica ignifuga di base galvanizzata e zincata, spessore 54 mm. in diverse finiture
- D- Flush bolt ad apertura manuale per chiusura automatica alto/basso dell'anta secondaria
- E- Isolamento con lana di roccia da 150 Kg/m³
- F- Guarnizione termoespandente in telaio norma DIN 2.5 x 20 mm.
- G- Cerniere a norme DIN di cui una per ogni anta con molla incorporata per l'autorichiusura
- H- 9-11 zanche di ancoraggio di mm.186x25x1,5
- I- Due rostri antiscasso
- J- Serratura a norma DIN con inserto e chiave PATENT
- K- Maniglia antimpigliamento DIN in acciaio e poliammide ignifugo (colore nero di serie)
- L- Selettore di chiusura
- M- 4 separatori tra le ante e 2 superiori tra anta e telaio
- N- Targa di identificazione con dati omologazione REI
- O- Istruzioni di montaggio e manutenzione

MISURE

REI 60 2 ante STANDARD

Foro muro (Lfm x Hfm)	Luce netta (Lp x Hp)	Misura totale (Lt x Ht)
1190 (600+590) x 2060/2150	1115 x 2016,5/2106,5	1250 x 2084/2174
1200 (800+400) x 2060/2150	1125 x 2016,5/2106,5	1260 x 2084/2174
1290 (650+640) x 2060/2150	1215 x 2016,5/2106,5	1350 x 2084/2174
1290 (890+400) x 2060/2150	1215 x 2016,5/2106,5	1350 x 2084/2174
1390 (700+690) x 2060/2150	1315 x 2016,5/2106,5	1450 x 2084/2174
1390 (990+400) x 2060/2150	1315 x 2016,5/2106,5	1450 x 2084/2174
1490 (750+740) x 2060/2150	1415 x 2016,5/2106,5	1550 x 2084/2174
1590 (800+790) x 2060/2150	1515 x 2016,5/2106,5	1650 x 2084/2174
1770 (890+880) x 2060/2150	1695 x 2016,5/2106,5	1830 x 2084/2174
1970 (990+980) x 2060/2150	1895 x 2016,5/2106,5	2030 x 2084/2174

SU MISURA

Larghezza (L)	foro muro da mm. 900 a 2600**
Altezza (H)	foro muro da mm. 1750 a 2950*

- * Per H > mm. 2400 solo dichiarazione di resistenza al fuoco
- * Per H > mm. 2400 la porta è corredata di terze cerniere.
- **Per L > mm.2200 è disponibile solo la finitura ROVERE.

ACCESSORI (a richiesta)

- Maniglione antipanico
- Chiudiporta aereo
- Elettromagnete di ritenuta
- Cilindro con chiave e pomolo
- Maniglia in acciaio
- Oblò

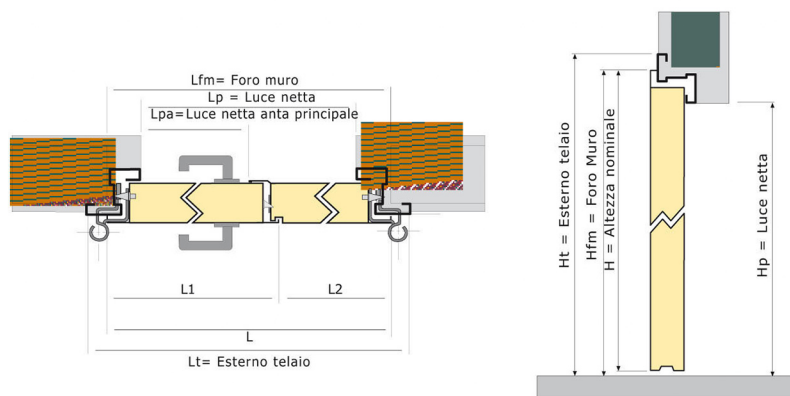

FINITURE LEGNO COMPRESSE

Tutte le finiture sono disponibili per ante con Larghezza fino a mm.1100.

* Per ante superiori a mm.1100, è disponibile soltanto il ROVERE.



VARIANTI COSTRUTTIVE

- Installabile su cartongesso con apposito kit
- Realizzabile su misura
- Disponibile con kit afonico

Linea FASTLEGNO

REI 120

1 ANTA

PESO ~38 Kg./Mq.



CARATTERISTICHE TECNICHE

- A- Porta tagliafuoco REI 120 omol. UNI9723 con telaio a 3 lati in acciaio ad alta resistenza spessore 1,5mm.
- B- Verniciatura telaio con polveri epoxi termoindurite, con finitura antigraffio RAL 8017 testa di moro
- C- Anta in lamiera di acciaio plastificata atossica ignifuga di base galvanizzata e zincata, spessore 64 mm. in diverse finiture
- D- Isolamento con lana di roccia da 180 Kg/m³
- E- Guarnizione termoespandente in telaio norma DIN 3 x 30 mm.
- F- Due cerniere a norme DIN di cui una con molla incorporata per l'autorichiusura
- G- 8 zanche di ancoraggio di mm.186x25x1,5
- H- Due rostri anticassco
- I- Serratura a norma DIN con inserto e chiave PATENT
- J- Maniglia antimpigliamento DIN in acciaio e poliammide ignifugo (colore nero di serie)
- K- Due separatori in serratura e angolo inferiore per l'installazione
- L- Targa di identificazione con dati omologazione REI
- M- Istruzioni di montaggio e manutenzione

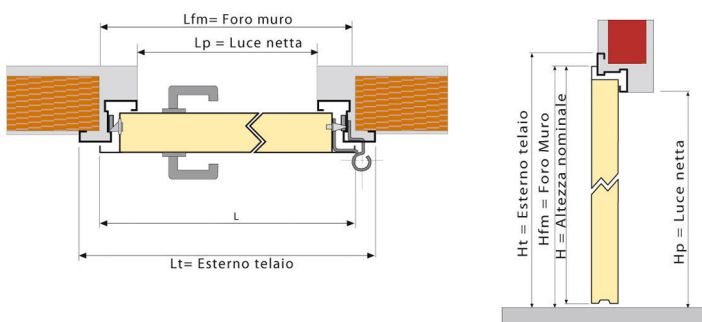

MISURE

REI 120 1 anta STANDARD

Foro muro (Lfm x Hfm)	Luce netta (Lp x Hp)	Misura totale (Lt x Ht)
800 x 2060/2150	695 x 2006,5/2096,5	850 x 2084/2174
890 x 2060/2150	785 x 2006,5/2096,5	940 x 2084/2174
990 x 2060/2150	885 x 2006,5/2096,5	1040 x 2084/2174
1100 x 2060/2150	995 x 2006,5/2096,5	1150 x 2084/2174
1200 x 2060/2150	1095 x 2006,5/2096,5	1250 x 2084/2174
1300 x 2060/2150	1195 x 2006,5/2096,5	1350 x 2084/2174

SU MISURA

Larghezza (L)	foro muro da mm. 400 a 1300
Altezza (H)	foro muro da mm. 1750 a 2950*

* Per H > mm. 2640 solo dichiarazione di resistenza al fuoco
 * Per H > 2400mm. la porta è fornita con telaio rinforzato che aumenta il Foro Muro di 60mm. in L e 30mm. in H. In più viene installata di serie una terza cerniera.

ACCESSORI (a richiesta)

- Maniglione antipánico
- Chiudiporta aereo
- Elettromagnete di ritenuta
- Cilindro con chiave e pomolo
- Maniglia in acciaio
- Oblò

FINITURE LEGNO COMPRESSE

Tutte le finiture sono disponibili per ante con Larghezza fino a mm.1090.
 * Per ante superiori a mm.1090, è disponibile soltanto il ROVERE.



VARIANTI COSTRUTTIVE

- Installabile su cartongesso con apposito kit
- Realizzabile su misura
- Disponibile con kit afonico
- Disponibile con kit a tassellare

**Creatori
di Sicurezza...**



Linea FASTLEGNO

REI 120

2 ANTE

PESO ~38 Kg./Mq. cad. anta

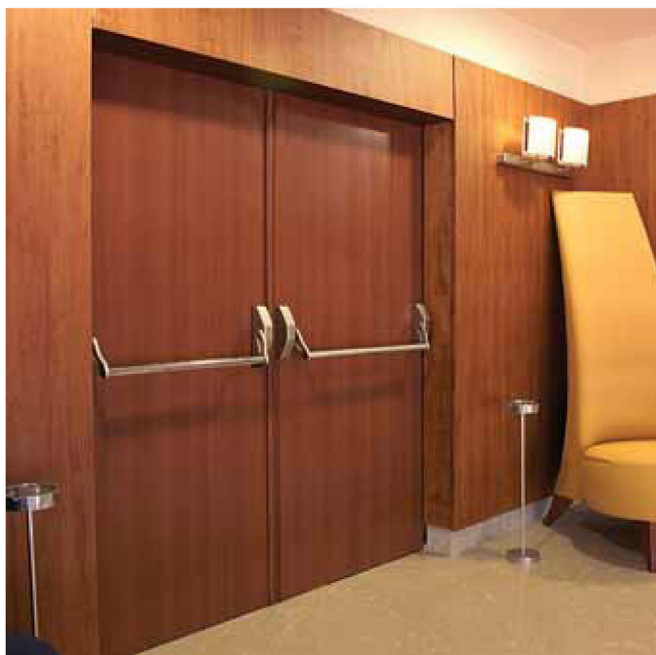

CARATTERISTICHE TECNICHE

- A- Porta tagliafuoco REI 120 omol. UNI9723 con telaio a 3 lati in acciaio ad alta resistenza spessore 1,5mm.
- B- Verniciatura telaio con polveri epossidiche termoindurite, con finitura antigraffio RAL 8017 testa di moro
- C- Anta in lamiera di acciaio plastificata atossica ignifuga di base galvanizzata e zincata, spessore 64 mm. in diverse finiture
- D- Flush bolt ad apertura manuale per chiusura automatica alto/basso dell'anta secondaria
- E- Isolamento con lana di roccia da 180 Kg/m³
- F- Guarnizione termoespandente in telaio norma DIN 2.5 x 20 mm.
- G- Quattro cerniere a norme DIN di cui una per ogni anta con molla incorporata per l'autorichiusura, le altre regolabili in altezza e con cuscinetto a sfera
- H- 9 zanche di ancoraggio di mm.186x25x1,5
- I- Due rostri antisasso
- J- Serratura a norma DIN con inserto e chiave PATENT
- K- Maniglia antimpigliamento DIN in acciaio e poliammide ignifuga (colore nero di serie)
- L- Selettore di chiusura
- M- 4 separatori tra le ante e 2 superiori tra anta e telaio
- N- Targa di identificazione con dati omologazione REI
- O- Istruzioni di montaggio e manutenzione

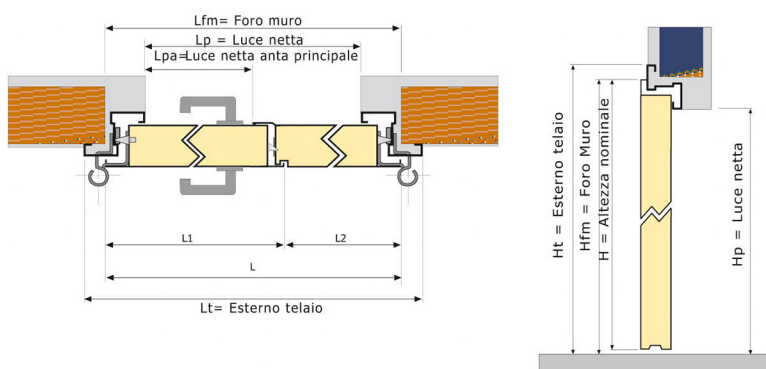

MISURE

REI 120 2 ante STANDARD

Foro muro (Lfm x Hfm)	Luce netta (Lp x Hp)	Misura totale (Lt x Ht)
1200 (600+600) x 2060/2150	1105 x 2006,5/2096,5	1260 x 2084/2174
1200 (800+400) x 2060/2150	1105 x 2006,5/2096,5	1260 x 2084/2174
1300 (650+650) x 2060/2150	1205 x 2006,5/2096,5	1360 x 2084/2174
1290 (890+400) x 2060/2150	1195 x 2006,5/2096,5	1350 x 2084/2174
1400 (700+700) x 2060/2150	1305 x 2006,5/2096,5	1460 x 2084/2174
1390 (990+400) x 2060/2150	1295 x 2006,5/2096,5	1450 x 2084/2174
1500 (750+750) x 2060/2150	1405 x 2006,5/2096,5	1560 x 2084/2174
1600 (800+800) x 2060/2150	1505 x 2006,5/2096,5	1660x 2084/2174
1780 (890+890) x 2060/2150	1685 x 2006,5/2096,5	1840 x 2084/2174
1980 (990+990) x 2060/2150	1885 x 2006,5/2096,5	2040 x 2084/2174

SU MISURA

Larghezza (L)	foro muro da mm. 900 a 2600**
Altezza (H)	foro muro da mm. 1750 a 2950*

* Per H > mm. 2640 solo dichiarazione di resistenza al fuoco
 * Per H > mm. 2400 la porta è corredata di terze cerniere.
 **Per L > mm.2180 è disponibile solo la finitura ROVERE.

ACCESSORI (a richiesta)

- Maniglione antipánico
- Chiudiporta aereo
- Elettromagnete di ritenuta
- Cilindro con chiave e pomolo
- Maniglia in acciaio
- Oblò

FINITURE LEGNO COMPRESSE

Tutte le finiture sono disponibili per ante con Larghezza fino a mm.1090.
 * Per ante superiori a mm.1090, è disponibile soltanto il ROVERE.



VARIANTI COSTRUTTIVE

- Installabile su cartongesso con apposito kit
- Realizzabile su misura
- Disponibile con kit afonico
- Disponibile con kit a tassellare

Creatori
di Sicurezza...



Linea LIGHT

MULTIUSO

1 ANTA

PESO ~20 Kg./Mq.



CARATTERISTICHE TECNICHE

- A- Porta multiuso ad un'anta con telaio a 3 lati in acciaio ad alta resistenza spessore 1,5mm. con sede per guarnizione fumi freddi
- B- Verniciatura telaio epoxi polimerizzata a forno, con finitura antigraffio
- C- Anta in lamiera di acciaio zincata SKINPASS con finitura preverniciata GRIGIO RAL 7035 e film di protezione 80 micron, spessore 54 mm
- D- Coibentazione del battente con polistirene espanso 20 Kg/m³
- E- Cerniere a norme DIN di cui una con molla incorporata per l'autorichiusura
- F- 6 zanche di ancoraggio di mm.155x30x1,5
- G- Serratura a norma DIN con inserto e chiave PATENT
- H- Maniglia in materiale plastico
- I- Due separatori in serratura e angolo inferiore per l'installazione

MISURE

MULTIUSO 1 anta STANDARD

Foro muro (Lfm x Hfm)	Luce netta (Lp x Hp)	Misura totale (Lt x Ht)
800 x 2060/2150	715 x 2016,5/2106,5	850 x 2084/2174
890 x 2060/2150	805 x 2016,5/2106,5	940 x 2084/2174
990 x 2060/2150	905 x 2016,5/2106,5	1040 x 2084/2174
1100 x 2060/2150	1015 x 2016,5/2106,5	1150 x 2084/2174
1200 x 2060/2150	1115 x 2016,5/2106,5	1250 x 2084/2174
1300 x 2060/2150	1215 x 2016,5/2106,5	1350 x 2084/2174

SU MISURA

Larghezza (L)	foro muro da mm. 400 a 1300
Altezza (H)	foro muro da mm. 1750 a 2950

* Per H > 2400mm. la porta è fornita con telaio rinforzato che aumenta il Foro Muro di 60mm. in L e 30mm. in H. In più viene installata di serie una terza cerniera.

ACCESSORI (a richiesta)

- Maniglione antipanico
- Chiudiporta aereo
- Elettromagnete di ritenuta
- Cilindro con chiave e pomolo
- Griglie aerazione
- Kit imbotte
- Oblò

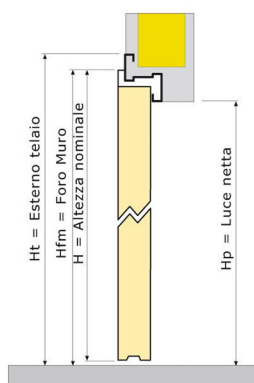
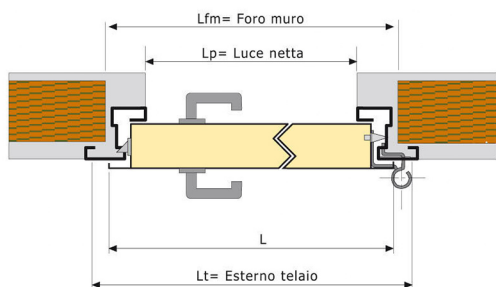

VARIANTI COSTRUTTIVE

- Realizzabile su misura
- Realizzabile in acciaio inox
- Disponibile con kit a tassellare

**Creatori
di Sicurezza...**



Linea LIGHT

MULTIUSO

2 ANTE

PESO ~20 Kg./Mq. cad. anta

CARATTERISTICHE TECNICHE

- A- Porta multiuso a due ante con telaio a 3 lati in acciaio ad alta resistenza spessore 1,5mm. con sede per guarnizione fumi freddi
- B- Verniciatura telaio epossipolimerizzata a forno, con finitura antigraffio
- C- Anta in lamiera di acciaio zincata SKINPASS con finitura preverniciata GRIGIO RAL 7035 e film di protezione 80 micron, spessore 54 mm
- D- Coibentazione del battente con polistirene espanso 20 Kg/m³
- E- Cerniere a norme DIN di cui una con molla incorporata per l'autorichiusura
- F- 6-11 zanche di ancoraggio di mm.186x25x1,5
- G- Serratura a norma DIN con inserto e chiave PATENT
- H- Maniglia in materiale plastico
- I- Due separatori in serratura e angolo inferiore per l'installazione
- J- Flush bolt ad apertura manuale per chiusura automatica alto/basso dell'anta secondaria

MISURE

MULTIUSO 2 ante STANDARD

Foro muro (Lfm x Hfm)	Luce netta (Lp x Hp)	Misura totale (Lt x Ht)
1200 (800+400) x 2060/2150	1121 x 2016,5/2106,5	1257 x 2084/2174
1290 (650+640) x 2060/2150	1212 x 2016,5/2106,5	1347 x 2084/2174
1290 (890+400) x 2060/2150	1212 x 2016,5/2106,5	1347 x 2084/2174
1390 (700+690) x 2060/2150	1312 x 2016,5/2106,5	1447 x 2084/2174
1390 (990+400) x 2060/2150	1312 x 2016,5/2106,5	1447 x 2084/2174
1490 (750+740) x 2060/2150	1412 x 2016,5/2106,5	1547 x 2084/2174
1590 (800+790) x 2060/2150	1512 x 2016,5/2106,5	1647 x 2084/2174
1770 (890+880) x 2060/2150	1695 x 2016,5/2106,5	1827 x 2084/2174
1970 (990+980) x 2060/2150	1895 x 2016,5/2106,5	2027 x 2084/2174

SU MISURA

Larghezza (L)	foro muro da mm. 900 a 2600
Altezza (H)	foro muro da mm. 1750 a 2950*

* Per H > mm. 2400 la porta è corredata di terze cerniere.

ACCESSORI (a richiesta)

- Maniglione antipanico
- Chiudiporta aereo
- Elettromagnete di ritenuta
- Cilindro con chiave e pomolo
- Selettore di chiusura
- Griglie aerazione
- Kit imbotte
- Oblò

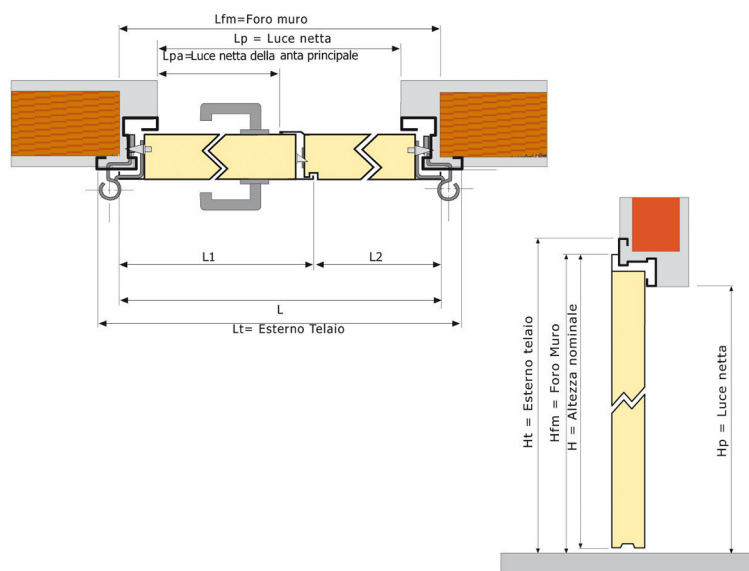

VARIANTI COSTRUTTIVE

- Realizzabile su misura
- Realizzabile in acciaio inox
- Disponibile con kit a tassellare

Creatori
di Sicurezza...



Linea LIGHTCOLOR MULTIUSO

1 ANTA



PESO ~20 Kg./Mq.

CARATTERISTICHE TECNICHE

- A- Porta multiuso ad una anta con telaio a 3 lati in acciaio ad alta resistenza spessore 1,5mm. con sede per guarnizione fumi freddi
- B- Verniciatura telaio epoxi polimerizzata a forno
- C- Anta in lamiera di acciaio plastificata atossica ignifuga di base galvanizzata e zincata, spessore 54 mm. in diverse finiture
- D- Coibentazione del battente con polistirene espanso 20 Kg/m³
- E- Cerniere a norme DIN di cui una con molla incorporata per l'autorichiusura
- F- 6 zanche di ancoraggio di mm.155x30x1,5
- G- Serratura a norma DIN con inserto e chiave PATENT
- H- Maniglia in materiale plastico
- I- Due separatori in serratura e angolo inferiore per l'installazione

MISURE

MULTIUSO 1 anta STANDARD

Foro muro (Lfm x Hfm)	Luce netta (Lp x Hp)	Misura totale (Lt x Ht)
800 x 2060/2150	715 x 2016,5/2106,5	850 x 2084/2174
890 x 2060/2150	805 x 2016,5/2106,5	940 x 2084/2174
990 x 2060/2150	905 x 2016,5/2106,5	1040 x 2084/2174
1100 x 2060/2150	1015 x 2016,5/2106,5	1150 x 2084/2174
1200 x 2060/2150	1115 x 2016,5/2106,5	1250 x 2084/2174
1300 x 2060/2150	1215 x 2016,5/2106,5	1350 x 2084/2174

SU MISURA

Larghezza (L)	foro muro da mm. 400 a 1300
Altezza (H)	foro muro da mm. 1750 a 2950

* Per H > 2400mm. la porta è fornita con telaio rinforzato che aumenta il Foro Muro di 60mm. in L e 30mm. in H. In più viene installata di serie una terza cerniera.

ACCESSORI (a richiesta)

- Maniglione antipanico
- Chiudiporta aereo
- Elettromagnete di ritenuta
- Cilindro con chiave e pomolo
- Griglie aerazione
- Kit imbotte
- Oblò

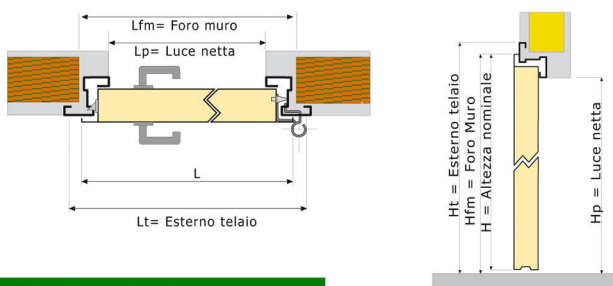

FINITURE COMPRESSE



FINITURE A RICHIESTA

Le finiture a richiesta sono disponibili per ante con Larghezza fino a mm.1100.
* Per ante superiori a mm.1100, è disponibile soltanto il RAL 1015 CREMA.



VARIANTI COSTRUTTIVE

- Realizzabile su misura
- Realizzabile in acciaio inox
- Disponibile con kit a tassellare

**Creatori
di Sicurezza...**



Linea LIGHTCOLOR MULTIUSO 2 ANTE



PESO ~20 Kg./Mq. cad. anta

CARATTERISTICHE TECNICHE

- A- Porta multiuso a due ante con telaio a 3 lati in acciaio ad alta resistenza spessore 1,5mm. con sede per guarnizione fumi freddi
- B- Verniciatura telaio epoxi polimerizzata a forno
- C- Anta in lamiera di acciaio plastificata atossica ignifuga di base galvanizzata e zincata, spessore 54 mm. in diverse finiture
- D- Coibentazione del battente con polistirene espanso 20 Kg/m³
- E- Cerniere a norme DIN di cui una con molla incorporata per l'autorichiusura
- F- 6-11 zanche di ancoraggio di mm.186x25x1,5
- G- Serratura a norma DIN con inserto e chiave PATENT
- H- Maniglia in materiale plastico
- I- Due separatori in serratura e angolo inferiore per l'installazione
- J- Flush bolt ad apertura manuale per chiusura automatica alto/basso dell'anta secondaria

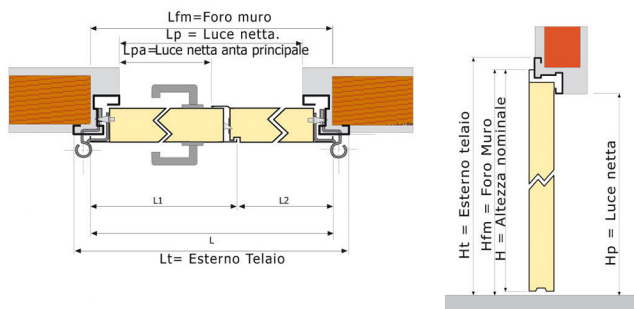

FINITURE COMPRESSE

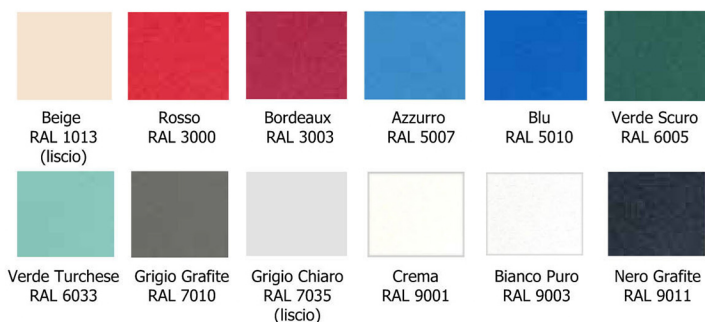

FINITURE A RICHIESTA

Le finiture a richiesta sono disponibili per ante con Larghezza fino a mm.1100.
* Per ante superiori a mm.1100, è disponibile soltanto il RAL 1015 CREMA.



VARIANTI COSTRUTTIVE

- Realizzabile su misura
- Realizzabile in acciaio inox
- Disponibile con kit a tassellare

MISURE

MULTIUSO 2 ante STANDARD

Foro muro (Lfm x Hfm)	Luce netta (Lp x Hp)	Misura totale (Lt x Ht)
1200 (800+400) x 2060/2150	1121 x 2016,5/2106,5	1257 x 2084/2174
1290 (650+640) x 2060/2150	1212 x 2016,5/2106,5	1347 x 2084/2174
1290 (890+400) x 2060/2150	1212 x 2016,5/2106,5	1347 x 2084/2174
1390 (700+690) x 2060/2150	1312 x 2016,5/2106,5	1447 x 2084/2174
1390 (990+400) x 2060/2150	1312 x 2016,5/2106,5	1447 x 2084/2174
1490 (750+740) x 2060/2150	1412 x 2016,5/2106,5	1547 x 2084/2174
1590 (800+790) x 2060/2150	1512 x 2016,5/2106,5	1647 x 2084/2174
1770 (890+880) x 2060/2150	1695 x 2016,5/2106,5	1827 x 2084/2174
1970 (990+980) x 2060/2150	1895 x 2016,5/2106,5	2027 x 2084/2174

SU MISURA

Larghezza (L)	foro muro da mm. 900 a 2600*
Altezza (H)	foro muro da mm. 1750 a 2950**

* Per L > mm.2200, tra quelle a richiesta è disponibile solo la finitura RAL 1015 CREMA

**Per H > mm. 2400 la porta è corredata di terze cerniere.

ACCESSORI (a richiesta)

- Maniglione antipanico
- Chiudiporta aereo
- Elettromagnete di ritenuta
- Cilindro con chiave e pomolo
- Selettore di chiusura
- Griglie aerazione
- Kit imbotte
- Oblò

**Creatori
di Sicurezza...**



Linea LIGHTLEGNO MULTIUSO 1 ANTA

PESO ~20 Kg./Mq.



CARATTERISTICHE TECNICHE

- A- Porta multiuso ad una anta con telaio a 3 lati in acciaio ad alta resistenza spessore 1,5mm. con sede per guarnizione fumi freddi
- B- Verniciatura telaio epoxi polimerizzata a forno RAL 8017 testa di moro, con finitura antigraffio
- C- Anta in lamiera di acciaio plastificata atossica ignifuga di base galvanizzata e zincata, spessore 54 mm. in diverse finiture
- D- Coibentazione del battente con polistirene espanso 20 Kg/m³
- E- Cerniere a norme DIN di cui una con molla incorporata per l'autorichiusura
- F- 6 zanche di ancoraggio di mm.155x30x1,5
- G- Serratura a norma DIN con inserto e chiave PATENT
- H- Maniglia in materiale plastico
- I- Due separatori in serratura e angolo inferiore per l'installazione

MISURE

MULTIUSO 1 anta STANDARD

Foro muro (Lfm x Hfm)	Luce netta (Lp x Hp)	Misura totale (Lt x Ht)
800 x 2060/2150	715 x 2016,5/2106,5	850 x 2084/2174
890 x 2060/2150	805 x 2016,5/2106,5	940 x 2084/2174
990 x 2060/2150	905 x 2016,5/2106,5	1040 x 2084/2174
1100 x 2060/2150	1015 x 2016,5/2106,5	1150 x 2084/2174
1200 x 2060/2150	1115 x 2016,5/2106,5	1250 x 2084/2174
1300 x 2060/2150	1215 x 2016,5/2106,5	1350 x 2084/2174

SU MISURA

Larghezza (L)	foro muro da mm. 400 a 1300
Altezza (H)	foro muro da mm. 1750 a 2950

* Per H > 2400mm. la porta è fornita con telaio rinforzato che aumenta il Foro Muro di 60mm. in L e 30mm. in H. In più viene installata di serie una terza cerniera.

ACCESSORI (a richiesta)

- Maniglione antipanico
- Chiudiporta aereo
- Elettromagnete di ritenuta
- Cilindro con chiave e pomolo
- Griglie aerazione
- Maniglia in acciaio
- Kit imbotte
- Oblò

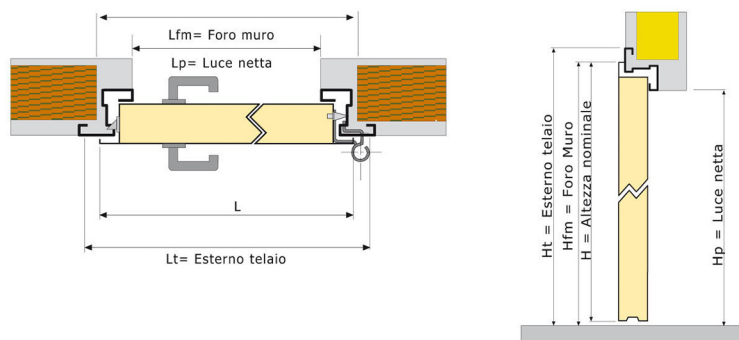

FINITURE LEGNO COMPRESSE

Tutte le finiture sono disponibili per ante con Larghezza fino a mm.1100.
* Per ante superiori a mm.1100, è disponibile soltanto il ROVERE.



VARIANTI COSTRUTTIVE

- Realizzabile su misura
- Realizzabile in acciaio inox
- Disponibile con kit a tassellare

Creatori
di Sicurezza...

Linea LIGHTLEGNO MULTIUSO 2 ANTE

PESO ~20 Kg./Mq. cad. anta

CARATTERISTICHE TECNICHE

- A- Porta multiuso a due ante con telaio a 3 lati in acciaio ad alta resistenza spessore 1,5mm. con sede per guarnizione fumi freddi
- B- Verniciatura telaio epoxi polimerizzata a forno RAL 8017 testa di moro
- C- Anta in lamiera di acciaio plastificata atossica ignifuga di base galvanizzata e zincata, spessore 54 mm. in diverse finiture
- D- Coibentazione del battente con polistirene espanso 20 Kg/m³
- E- Cerniere a norme DIN di cui una con molla incorporata per l'autorichiusura
- F- 6-11 zanche di ancoraggio di mm.186x25x1,5
- G- Serratura a norma DIN con inserto e chiave PATENT
- H- Maniglia in materiale plastico (colore nero di serie)
- I- Due separatori in serratura e angolo inferiore per l'installazione
- J- Flush bolt ad apertura manuale per chiusura automatica alto/basso dell'anta secondaria

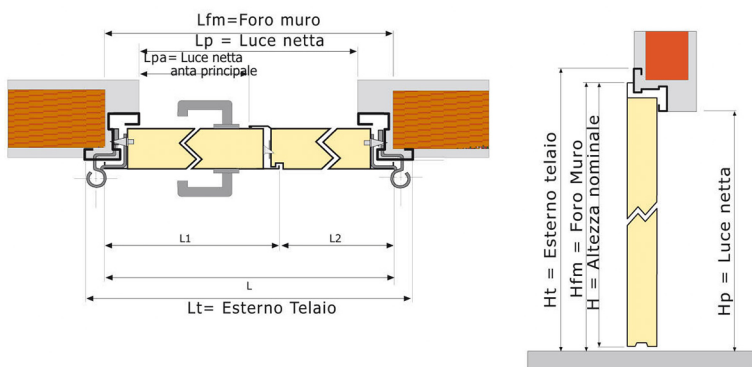
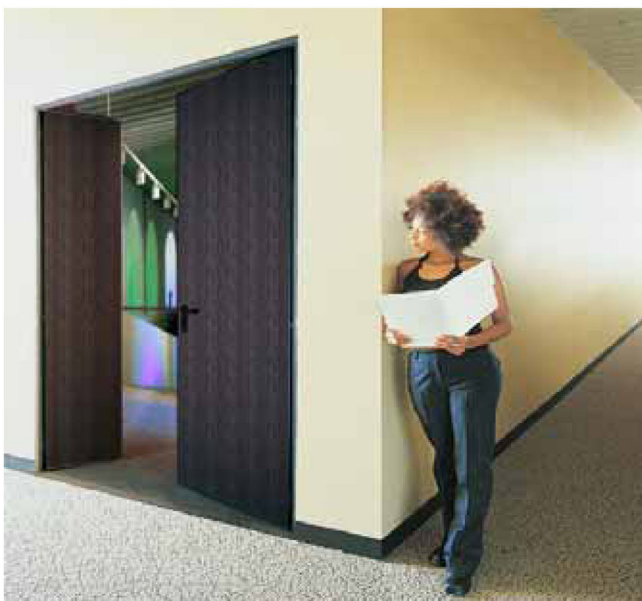

MISURE

MULTIUSO 2 ante STANDARD

Foro muro (Lfm x Hfm)	Luce netta (Lp x Hp)	Misura totale (Lt x Ht)
1200 (800+400) x 2060/2150	1121 x 2016,5/2106,5	1257 x 2084/2174
1290 (650+640) x 2060/2150	1212 x 2016,5/2106,5	1347 x 2084/2174
1290 (890+400) x 2060/2150	1212 x 2016,5/2106,5	1347 x 2084/2174
1390 (700+690) x 2060/2150	1312 x 2016,5/2106,5	1447 x 2084/2174
1390 (990+400) x 2060/2150	1312 x 2016,5/2106,5	1447 x 2084/2174
1490 (750+740) x 2060/2150	1412 x 2016,5/2106,5	1547 x 2084/2174
1590 (800+790) x 2060/2150	1512 x 2016,5/2106,5	1647 x 2084/2174
1770 (890+880) x 2060/2150	1695 x 2016,5/2106,5	1827 x 2084/2174
1970 (990+980) x 2060/2150	1895 x 2016,5/2106,5	2027 x 2084/2174

SU MISURA

Larghezza (L)	foro muro da mm. 900 a 2600*
Altezza (H)	foro muro da mm. 1750 a 2950**

* Per L > mm.2200 è disponibile solo la finitura ROVERE.
**Per H > mm. 2400 la porta è corredata di terze cerniere.

ACCESSORI (a richiesta)

- Maniglione antipanico
- Chiudiporta
- Elettromagnete di ritenuta
- Cilindro con chiave e pomolo
- Selettore di chiusura
- Griglie aerazione
- Maniglia in acciaio
- Kit imbotte
- Oblò

FINITURE LEGNO COMPRESSE

Tutte le finiture a richiesta sono disponibili per ante con Larghezza fino a mm.1100.
* Per ante superiori a mm.1100, è disponibile soltanto il ROVERE.



VARIANTI COSTRUTTIVE

- Realizzabile su misura
- Realizzabile in acciaio inox
- Disponibile con kit a tassellare

Linea CRISTAL

REI 60-90-120

1-2 ANTE



PESO

REI 60	~ 47 Kg./Mq.
REI 90	~ 100 Kg./Mq.
REI 120	~ 120 Kg./Mq.

CARATTERISTICHE TECNICHE

- A- Porta tagliafuoco ad 1 o 2 ante omologata UNI9723 con telaio "a Z" oppure "a L" in acciaio
- B- Zanche di ancoraggio per posa in opera
- C- Fosfatazione profili per l'anticorrosione
- D- Finitura telaio epoxi polimerizzata a forno colore GRIGIO RAL 7035
- E- Cerniera con cuscinetti reggispinta a 3 ali di cui una a molla
- F- Chiudiporta aereo a slitta per l'autochiusura
- G- Guarnizioni fumi freddi su tre lati
- H- Guarnizione termoespandente anta su lato cerniere, battuta superiore ed inferiore
- I- Serratura antincendio con cilindro tipo Yale
- J- Tre chiavi tipo Yale
- K- Maniglie interna/esterna di colore nero
- L- Viti fissaggio su controtelaio, zanche a murare, a tassellare
- M- Viti e rigolini fissaggio vetri
- N- Imballo in cartone e cassa di legno per vetri (peso fino a 500 kg.) **
- O- Targa di identificazione con dati omologazione REI
- P- Istruzioni di montaggio e manutenzione

CARATTERISTICHE TECNICHE VETRO

	REI 60	REI 90	REI 120
SPESSORE(mm)	21	43	52
ISOLAMENTO ACUSTICO	ca. 41 dB	ca. 44 dB	ca. 46 dB
PROTEZIONE AGLI UR TI	600 J	900 J	900 J
ISOLAMENTO TERMICO	ca. 5,3	ca. 5,2	ca. 5,2
TEMPERATURE DI UTILIZZO	-20 / +40	-20 / +40	-20 / +40
LIMITE DIMENSIONE	1200X2100	1000X2000	1000X2000

MISURE

1 anta

	Larghezza Vano muro (LVM)	Altezza Vano Muro (HVM)
REI 60	da 620 a 1340 mm.	da 1815 a 2610 mm.
REI 90-120	da 620 a 1200 mm.	da 1815 a 2610 mm.

2 ante

	Larghezza Vano muro (LVM)	Altezza Vano Muro (HVM)
REI 60-90-120	da 560+360 a 1140+1140 mm.	da 1815 a 2610 mm.

ACCESSORI (a richiesta)

- Maniglione antipánico
- Elettromagnete di ritenuta
- Controtelaio

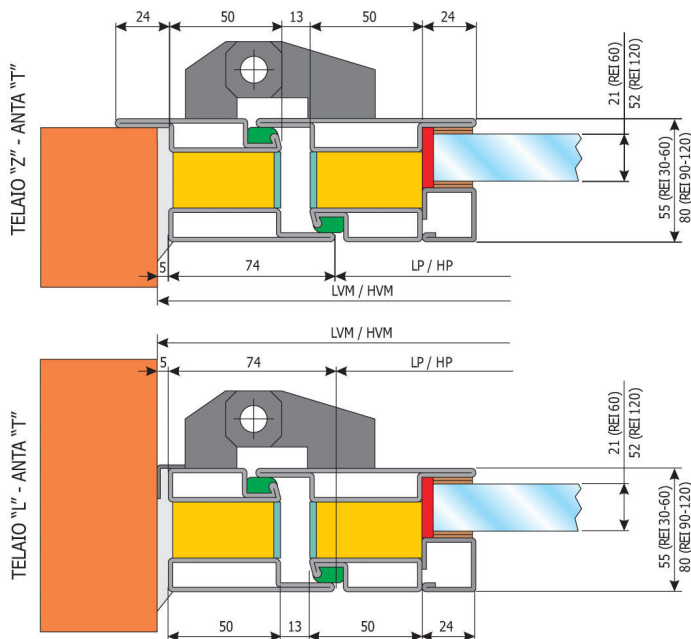

NOTA TECNICA

I vetri REI si opacizzano se esposti ai raggi solari o in presenza di temperature superiori ai 45°.

I vetri REI non vanno assolutamente collocati in ambienti esterni, alla pioggia e all'umidità. Per specifiche esigenze è disponibile come optional un vetro REI trasparente per esterno con protezione anti-UV e riflettente.

**** Il telaio ed i vetri vengono forniti separati.
L'assemblaggio resta a cura dell'installatore.**

VARIANTI COSTRUTTIVE

- Disponibile con verniciatura RAL personalizzata
- Installabile su pareti in cartongesso (REI 60)
- Vetri disponibili nelle versioni: colorato grigio/bronzo, stampato "a C" chiaro/bronzo, satinato, sabbato, trasparente per esterno

**Creatori
di Sicurezza...**

Linea CRISTAL

REI 60-120

COMPOSTE
e VETRATE FISSE

COMPOSTE REI 60

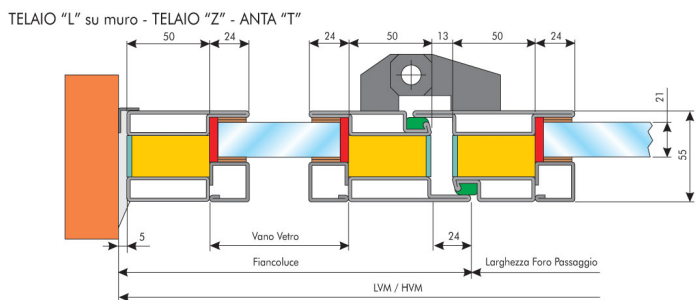
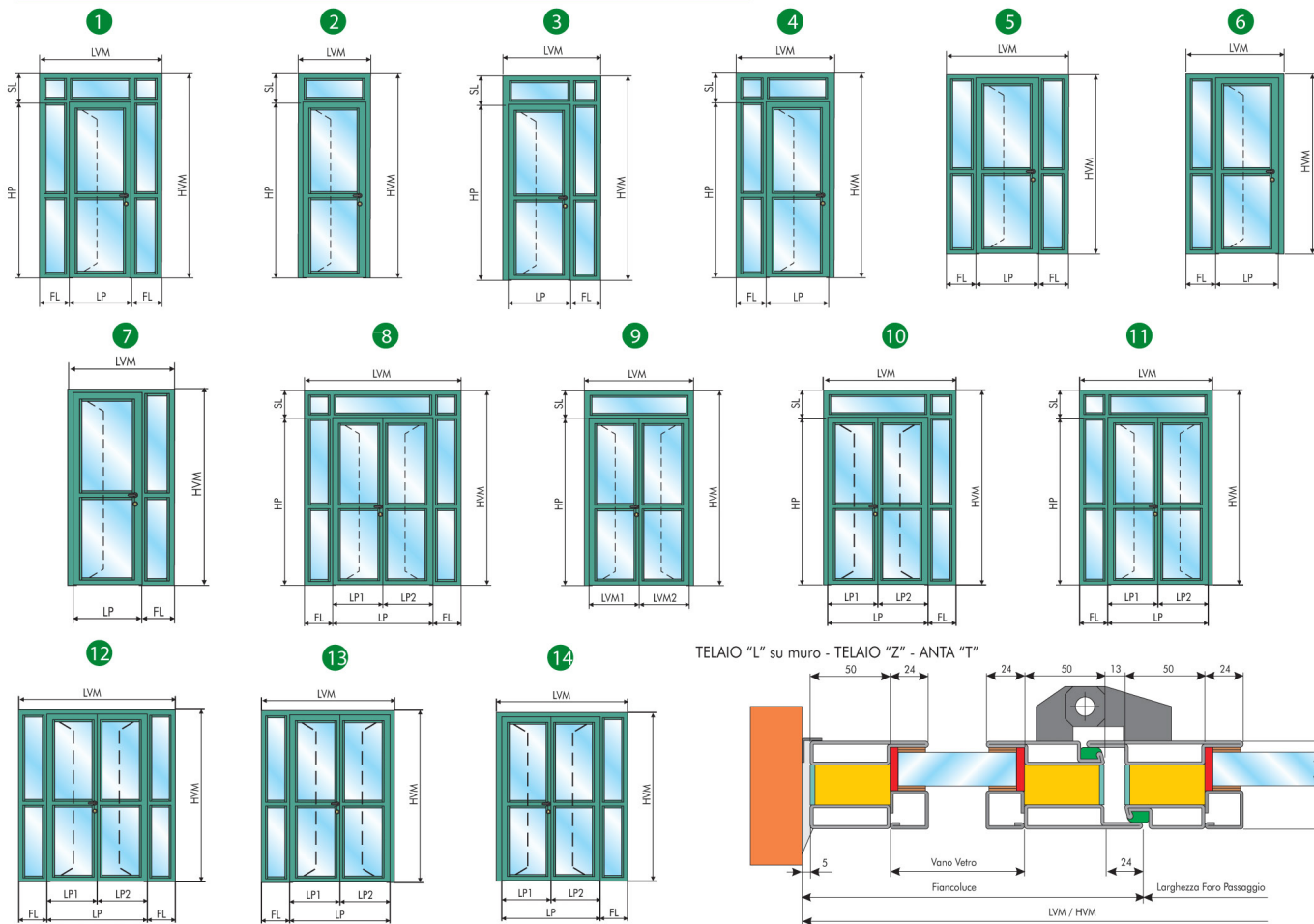

VETRATE FISSE REI 60-120

CARATTERISTICHE TECNICHE

- A- Fosfatazione profili per l'anticorrosione
- B- Finitura telaio epoxi polimerizzata a forno colore Grigio RAL 7035
- C- Guarnizioni termoespandenti telaio
- D- Viti fissaggio su controtelaio, zanche a murare, a tassellare
- E- Viti e rigolini fissaggio vetri
- F- Imballo in cartone e cassa di legno per vetri (peso fino a 500 kg.)
- G- Istruzioni di montaggio e manutenzione

MISURE

	Larghezza Vano muro (LVM)	Altezza Vano Muro (HVM)
LIMITI DIMENSIONALI REI 60/120	da 300 a 6000 mm.	da 300 a 4000 mm.
DIVISIONE SPECCHIATURE	da 300 a 1000 mm.	da 300 a 1000 mm.
VETRATA FISSA A LASTRA UNICA	da 300 a 1300 mm.	da 300 a 2200 mm.

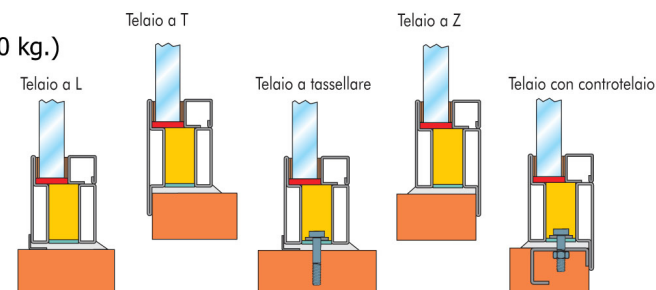

VARIANTI COSTRUTTIVE

- vedere pagina precedente

**Creatori
di Sicurezza...**

Linea **BLINDOREI**

REI 30-60-90

1 ANTA

PESO ~ 45-60 Kg./Mq.

CARATTERISTICHE TECNICHE

- Porte blindate tagliafuoco con protezione antintrusione Classe III a norma ENV 1627-1 omol. REI 30-60-90 UNI 9723* caratterizzate da:
- A - Telaio "a Z" su 3 lati in acciaio zincato verniciato con controtelaio per REI 30-60 e senza per REI 90
 - B - Battente cieco in lamiera di acciaio zincato con rinforzi omega e coibentazione totale
 - C - Serratura a doppia mappa con chiave di cantiere
 - D - Cerniere regolabili
 - E - Limitatore di apertura
 - F - Soglia mobile
 - G - Rivestimento in legno
 - H - Deviatore artiglio
 - I - Asta telescopica
 - J - 6 Rostri fissi
 - K - Guarnizioni termoespandenti
 - L - Fogli d'uso e manutenzione

MISURE

REI 30 STANDARD

Foro muro (Lvm x Hvm)	Luce netta (Lp x Hp)
920 x 2160/2260	800 x 2100/2200
970 x 2160/2260	850 x 2100/2200
1020 x 2160/2260	900 x 2100/2200

REI 60 STANDARD

Foro muro (Lvm x Hvm)	Luce netta (Lp x Hp)
880 x 2140/2240	800 x 2100/2200
930 x 2140/2240	850 x 2100/2200
980 x 2140/2240	900 x 2100/2200

REI 90 STANDARD

Foro muro (Lvm x Hvm)	Luce netta (Lp x Hp)
850 x 2125/2225	800 x 2100/2200
900 x 2125/2225	850 x 2100/2200
950 x 2125/2240	900 x 2100/2200

SU MISURA

	Larghezza Luce Passaggio (LP)	Altezza Luce Passaggio (HP)
REI 30-60-90	da 700 a 900 mm.	da 1810 a 2200 mm.



RIVESTIMENTI DI SERIE

TANGANICA TINTO MOGANO TINTO
TANGANICA MEDIO
TANGANICA NATURALE
TANGANICA GREZZO

* Modello 30 minuti omologato con la nuova normativa europea UNI EN 1634.

VARIANTI COSTRUTTIVE

- Realizzabile su misura

ACCESSORI (a richiesta)

- Chiudiporta aereo (obbligatorio)
- Kit maniglia/maniglia
- Kit maniglia/pomolo fisso o girevole
- Cilindro europeo (REI 30)
- Rivestimenti in altre essenze

**Creatori
di Sicurezza...**

Linea **BLINDOPUSH**

REI 0-30-60-90

1 ANTA

PESO ~ 45-60 Kg./Mq.

CARATTERISTICHE TECNICHE

Porte blindate ad uso emergenza e tagliafuoco con protezione antintrusione Classe III a norma ENV 1627-1 omologazione REI 30-60-90 UNI 9723 caratterizzate da:

- A - Carenatura in acciaio plastificato (REI 30) o acciaio inox (REI 60-90)
- B - Omega di rinforzo verticali
- C - Cerniere regolabili in altezza
- D - Coibentazione interna in lana di roccia
- E - Spioncino grandangolare (REI 30-60)
- F - Scocca in acciaio elettrozincato
- G - Serratura Sblock-Push
- H - Rostri fissi antiscardinamento
- I - Maniglione antipanico omologato smontato
- J - Deviatore a due catenacci
- K - Vite di regolazione soglia mobile automatica
- L - Soglia mobile automatica
- M - Telaio
- N - Controtelaio (REI 30)
- O - Cartongesso esterno/ interno (REI 30 solo esterno)
- P - Foglio di tenuta cartongesso (REI 60-90)
- Q - Guarnizioni termoespandenti
- R - Fogli d'uso e manutenzione

MISURE

1 anta

	Larghezza Luce Passaggio (LP)	Altezza Luce Passaggio (HLP)
REI 30-60	da 700 a 900 mm.	da 1930 a 2200 mm.
REI 90	da 770 a 1030 mm.	da 1930 a 2200 mm.

N.B.: Per dimensioni particolari rivolgersi al nostro ufficio tecnico.

ACCESSORI (a richiesta)

Chiudiporta aereo (obbligatorio per REI)



VARIANTI COSTRUTTIVE

- Disponibile anche modello non tagliafuoco

**Creatori
di Sicurezza...**

Linea BIG-BLOCK ORIZZONTALE REI 60-90-120 1-2 ANTE

CONFIGURAZIONI POSSIBILI

Versione S01

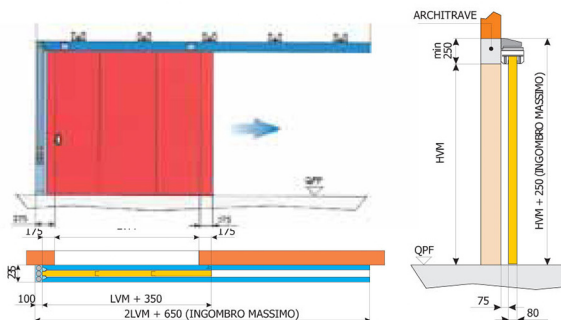

Versione S01 + PED.

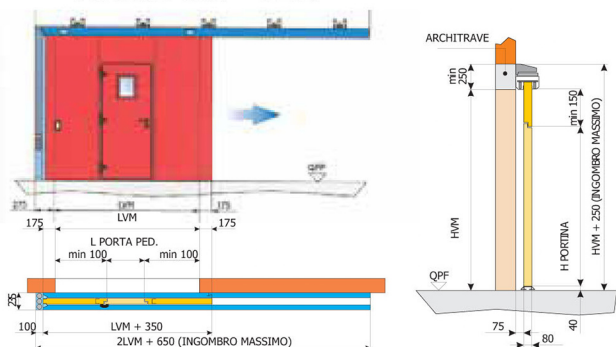

Versione SB1

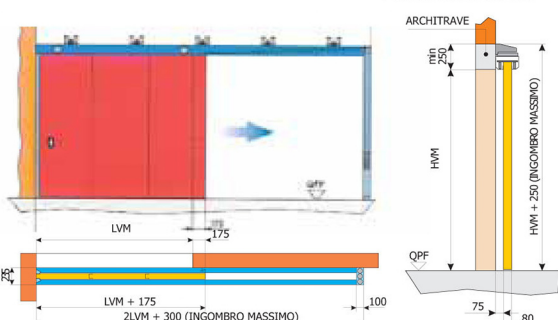

Versione S02

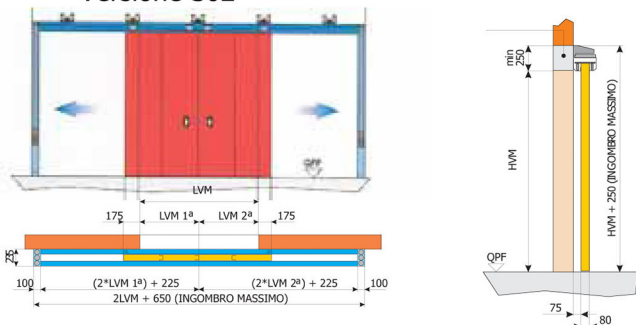

N.B.: Il portone viene fornito smontato in sezioni da montarsi a cura dell'installatore.

VARIANTI COSTRUTTIVE

- Disponibile con verniciatura RAL personalizzata
- Disponibile con porta pedonale cieca o con oblò
- Contrappesi in coda (Mod. SB1)
- Fissaggio guida a soffitto
- Versione REI 180 (contattare ufficio tecnico)

PESO	REI 60	~ 45 Kg./Mq.
	REI 120	~ 50 Kg./Mq.

CARATTERISTICHE TECNICHE

Portoni scorrevoli orizzontali caratterizzati da:

- A- N° 2 maniglie incassate (per ogni anta)
- B- N° 2 carrelli di scorrimento superiore (quantità minima per ogni anta)
- C- N° 1 cuscinetto di scorrimento inferiore (per ogni anta)
- D- N° 1 ruota di scorrimento cavo (per ogni anta)
- E- Cavo d'acciaio per autochiusura
- F- Contrappeso in dischi di ghisa e piombo regolabili con ruota di rinvio per chiusura automatica del portone solo in caso d'incendio
- G- Carter e guida di scorrimento
- H- Labirinti fumi portone
- I- Lamiera spessore 8/10, verniciatura colore GRIGIO RAL 7035
- J- Ammortizzatore di fine corsa (obbligatorio)
- K- Regolatore di velocità (obbligatorio oltre i 12 mq.)
- L- Elettromagnete solo su richiesta
- M- Guarnizione termoespandente
- N- Piastre di fissaggio a tassellare con regolazione
- O- Piastrina termofusibile e meccanismo per portone normalmente libero
- P- Fogli d'uso e manutenzione

MISURE

1 anta

	Larghezza Vano muro (LVM)	Altezza Vano Muro (HVM)
REI 60-90-120	da 500 a 8000 mm.	da 1750 a 5000 mm.

2 ante

	Larghezza Vano muro (LVM)	Altezza Vano Muro (HVM)
REI 60-90-120	da 500+500 a 4000+4000 mm.	da 1750 a 5000 mm.

SUPERFICIE MASSIMA 28 MQ.

N.B.: Per dimensioni particolari rivolgersi al nostro ufficio tecnico.

ACCESSORI (a richiesta)

- Regolatore di velocità (obbligatorio oltre i 12 mq. o per L > 3100 mm.)
- Elettromagnete di ritenuta
- Serratura di servizio
- Portone motorizzato

Creatori
di Sicurezza...

Linea **BIG-BLOCK TELESCOPICO**

REI 120

2-4 ANTE



VERSIONE A SORMONTO TELESCOPICO MONOLATERALE 2 ANTE

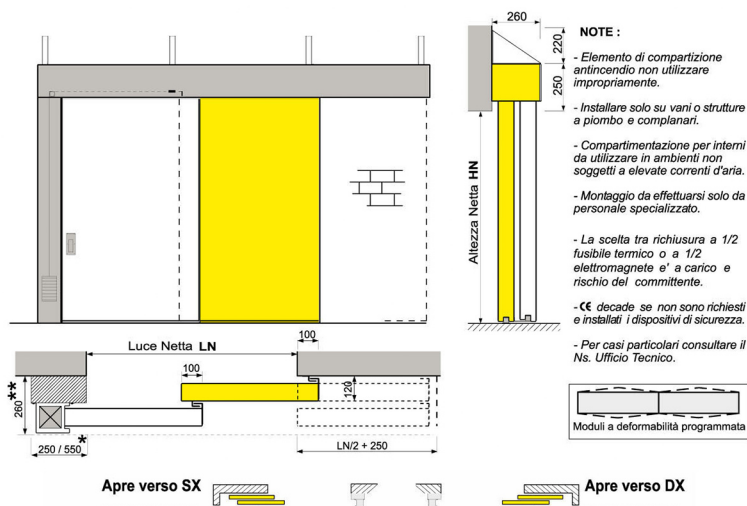

VERSIONE A SORMONTO TELESCOPICO BILATERALE 4 ANTE

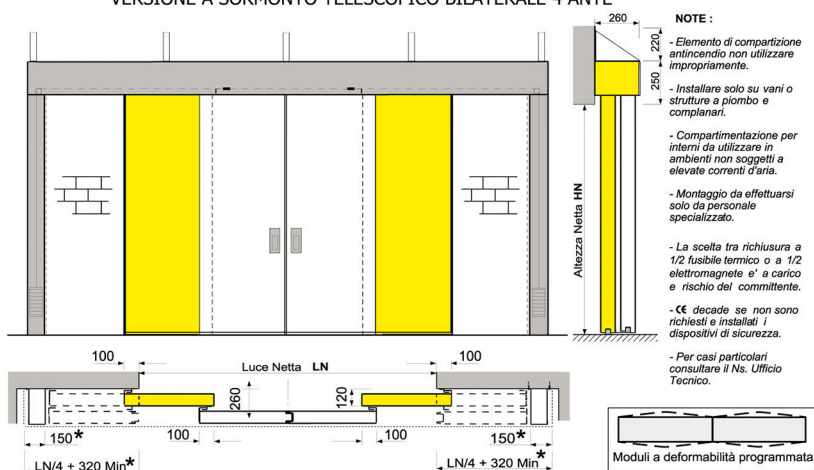

CARATTERISTICHE TECNICHE

Portoni scorrevoli orizzontali telescopici costituiti da:

- A- Guide a scorrimento aereo orizzontale bidirezionale, reset-fire incorporato, in lamiera pressopiegata e predisposta per fissaggio con staffe o al soffitto
- B- Labirinti in lamiera d'acciaio pressopiegata. Labirinto superiore fissato alla guida, labirinti verticali preforati per il fissaggio
- C- Pannelli in lamiera d'acciaio realizzati a moduli indipendenti con giunti complanari maschio/femmina, resistenti ad alte temperature e a deformabilità programmata
- D- Guarnizioni termoespandenti
- E- Maniglie ad incasso su entrambi i lati di ogni anta
- F- Contrappeso azionato da fusibile termico (versione standard) o elettromagnete (versione automatica)
- G- Lamiera zincata, verniciatura con primer epoxi anticorrosivo ecologico, colore Grigio RAL 7035
- H- Targa di identificazione REI
- I- Fogli d'uso e manutenzione

MISURE

Per le misure rivolgersi al nostro ufficio tecnico.

ACCESSORI (a richiesta)

- Regolatore di velocità
- Elettromagnete di ritenuta
- Ammortizzatore di fine corsa

N.B.: Il portone viene fornito smontato in sezioni da montarsi a cura dell'installatore.

VARIANTI COSTRUTTIVE

- Disponibile con verniciatura RAL personalizzata

Creatori
di Sicurezza...

Linea BIG-BLOCK VERTICALE

REI 120

1 ANTA

PESO REI 120 ~ 50 Kg./Mq.



CARATTERISTICHE TECNICHE

Portoni scorrevoli verticali costituiti da:

- A- N° 2 maniglie incassate
- B- N° 4 carrelli di scorrimento laterali
- C- N° 4 ruote di bilanciamento contrappesi
- D- N° 2 funi di sicurezza in caso di rottura del cavo d'acciaio per lo scorrimento
- E- Cavo d'acciaio per scorrimento
- F- Cavo d'acciaio per autochiusura
- G- Contrappeso in dischi di ghisa e piombo regolabili
- H- Labirinti fumi fissi
- I- Labirinti fumi mobili
- J- Montanti scorrimento 30/10 e carter di chiusura
- K- Guarnizioni termoespandenti
- L- Lamiera spessore 8/10, verniciatura colore GRIGIO RAL 7035
- M- Fusibile termico con meccanismo di riaggancio automatico
- N- Imballo in cartone
- O- Fogli d'uso e manutenzione

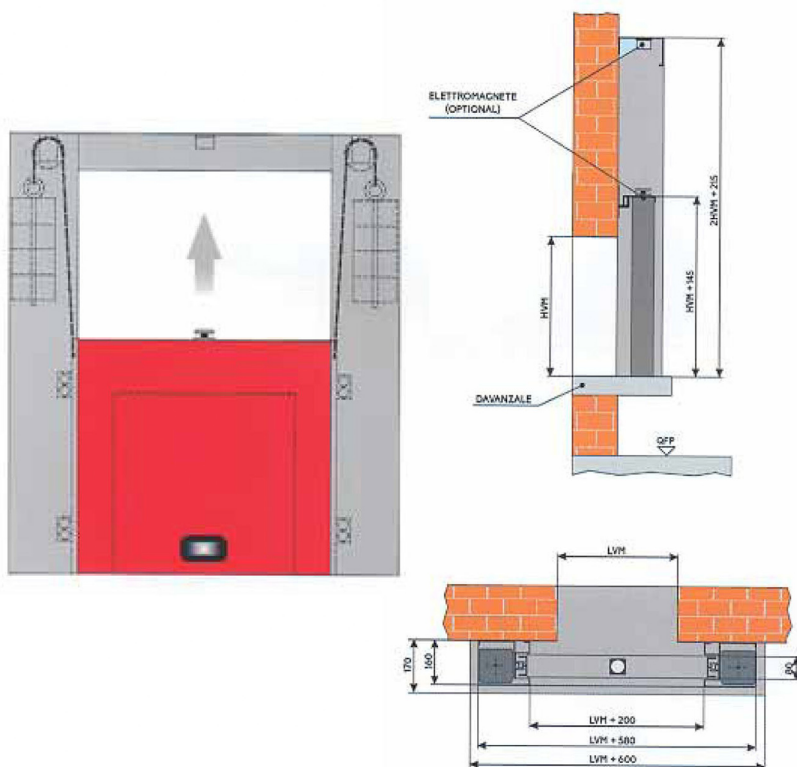

MISURE

	Larghezza Vano muro (LVM)	Altezza Vano Muro (HVM)
REI 120	da 500 a 3900 mm.	da 500 a 4000 mm.

SUPERFICIE MASSIMA 10,5 MQ.

ACCESSORI (a richiesta)

Regolatore di velocità (accessorio se il vano muro < 0,75 mq., obbligatorio se la superficie > 0,75 mq.)
Davanzale inferiore

N.B.: Il portone viene fornito smontato in sezioni da montarsi a cura dell'installatore.

VARIANTI COSTRUTTIVE

- Disponibile con verniciatura RAL personalizzata

**Creatori
di Sicurezza...**

Linea BIG-BLOCK MAGNUM

REI 120

1-2 ANTE

1 ANTA

PESO REI 120 ~ 60Kg. /Mq.

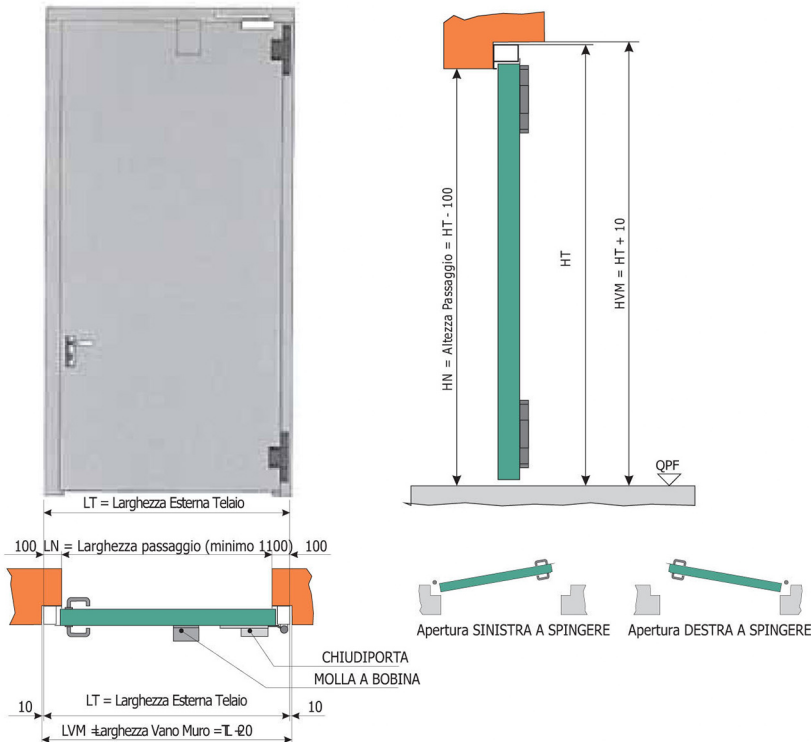

CARATTERISTICHE TECNICHE

- I portoni Big-Block Magnum sono caratterizzati da:
- A- Telaio in profilo d'acciaio 100x100 pressopiegato
 - B- Ante in lamiera d'acciaio 10/10, spessore 86 mm. GRIGIO RAL 7035
 - C- Due cerniere a tre ali per ogni anta
 - D- Guarnizioni per fumi caldi sui tre lati
 - E- Maniglie nere con anima in acciaio rivestite in nylon
 - F- Autochiusura a mezzo chiudiporta aereo idraulico e per notevoli dimensioni con bobina supplementare
 - G- Selettore di chiusura per portone a due ante
 - H- Targhetta di omologazione REI
 - I- Fogli d'uso e manutenzione

MISURE

Per le misure rivolgersi al nostro ufficio tecnico.

ACCESSORI (a richiesta)

- Maniglione antipanico
- Elettromagneti di ritenuta
- Chiudiporta
- Molla bobina

N.B.: Il portone viene fornito smontato in sezioni da montarsi a cura dell'installatore.

2 ANTE

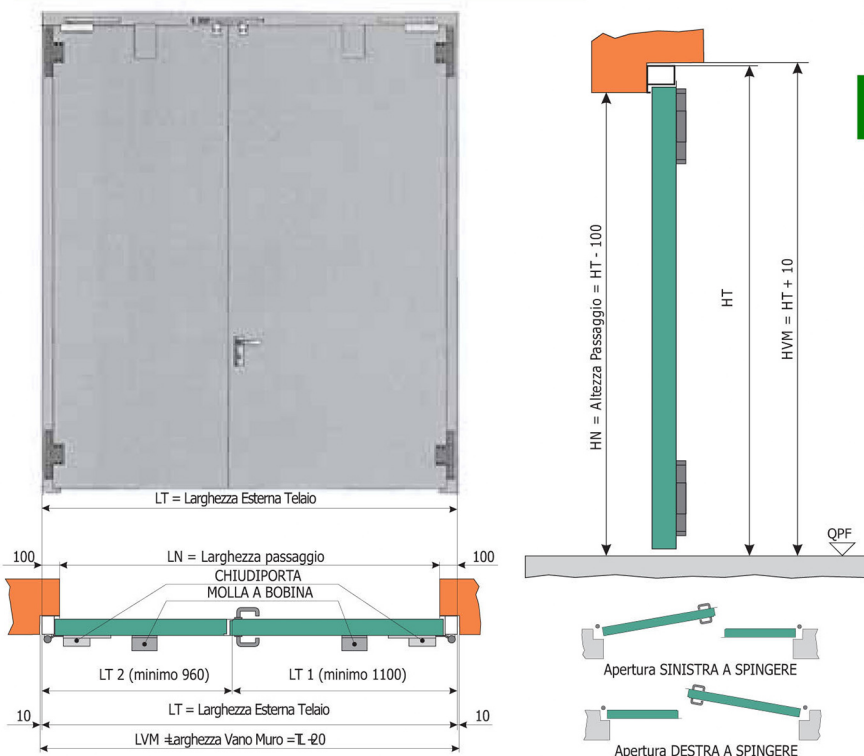

VARIANTI COSTRUTTIVE

- Disponibile con verniciatura RAL personalizzata

**Creatori
di Sicurezza...**